

エリア88

新谷かおるの世界 SCRAMBL AREA-88

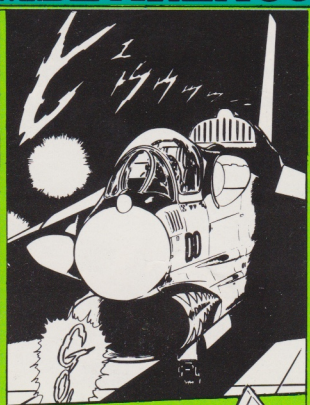

©DAIPRO.

L.T.V F-8E CRUSADER ROYAL ASLAN AIR FORCE FIGHTER.

ターゲットは対空ミサイルを配備した敵補給基地だ。日没20時30分。闇を裂いて戦士たちは出撃する。敵の照明弾の閃光の中、味方の青の1号が対空ミサイルをさけて低空浸攻で突入する。しかし、敵の“牙”（防敵塔）の前に両翼を引きちぎられて墜落する。シンのクルセイダーが“牙”に向かって吠えた。世界で唯一翼を折って飛行出来る機体が今、敵の絶対防衛圏を突破した。

A MESSAGE FOR YOU.

私のエリア88の世界が、ここに3次元で再現されました。あなたも“88.”の戦士たちのようにオリジナルカラー、オリジナルエンブレムを施してみませんか。完成と同時にあなたもエリア88のパイロットです。

Shinji

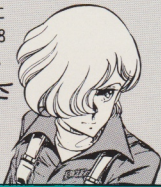

協力・少年ビッグコミック

L.T.V F-8E CRUSADER

全幅10.72m 全長16.61m 全高4.80m エンジン・プラット
 &ホイットニーJ57-P-20A 最大速度マッハ1.97航
 続距離2,259km 戦闘行動半径370~926km 武装20mm機
 関砲×4 サイドワインダー×4 ブルパップ×2 他爆弾
 各種ミサイル弾ポッド。



●アスラン空軍・シン専用機

●VF-191/CVW-19所属機



米空母オリスカニーに配備された
 第191戦闘航空団の司令機です。

《F-8Eクルセイダー》
 エリア88・キット完成図



1/24
 フィギュア



■ レベルカラー ■

エリア88キット
 に御使用下さい。

全84色
 18ml入

各色
 ¥100



TAKARA

エアリアル88

L.T.V F-8E CRUSADER TAKARA

1/100 SCALE MODEL KIT

L.T.V. F-8Eクルセイダー 組立説明図

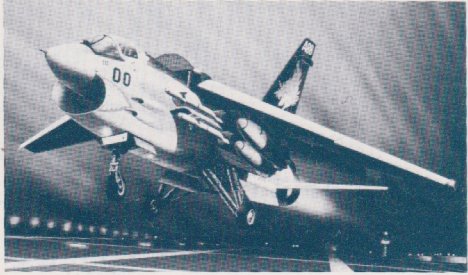

《F-8Eクルセイダー》
チャンスボード社(L・T・V社)の超音速の艦上要撃戦闘機。1950年代初期に米海軍の艦隊防空用戦闘機として開発され、就役を始めた50年代後半から60年代にかけて、米海軍の主力機のひとつとして活躍、多くの戦果を挙げている。また、ユニークな主翼の取付角可変方式で知られる。

組立ての注意

- 組立てる前に一度説明書をよく読んでから組立てます。
- ナイフ、ニッパー、ヤスリなどの工具を用意しましょう。
- 図中の→は接着する案内です。
- 図中の---→は接着しない案内です。
- 内の番号はレベルカラー、●内の番号はデカールの番号です。

1 胴体の組み立て

キャノピー

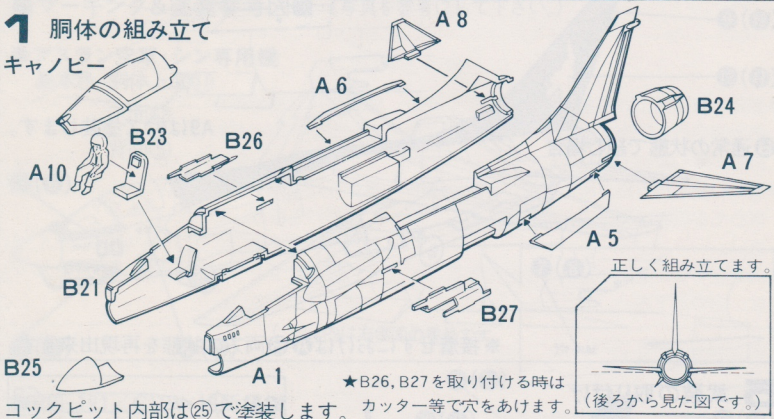

2 脚部の組み立て

同じように左側も組み立てます。
()内は左の番号です。

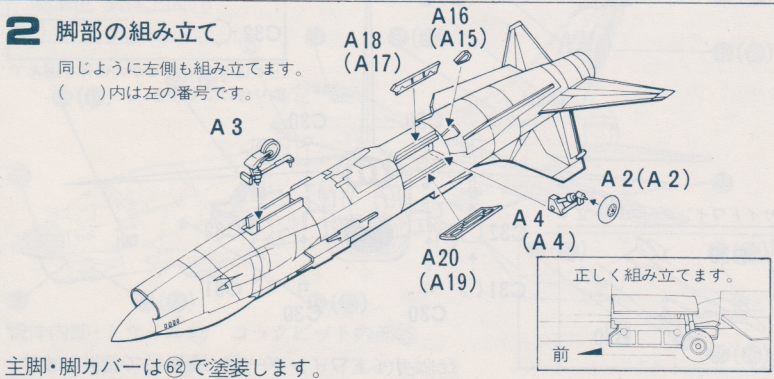

3 主翼の組み立て

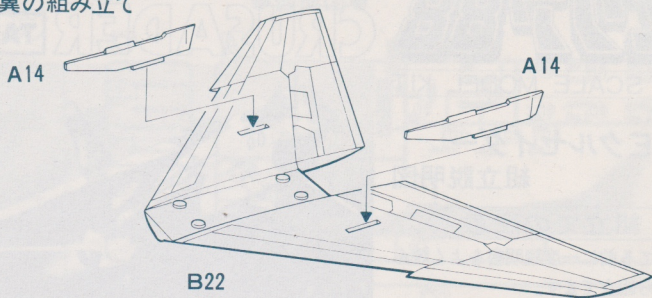

4 胴体と主翼の組み合わせ

A 主翼上げ状態で組む場合はA9をはめ込みます。

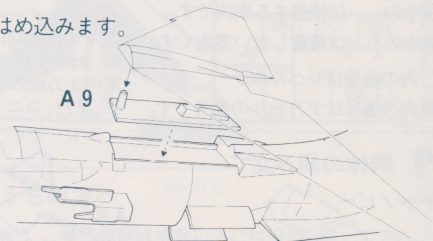

B 通常の状態では組む場合

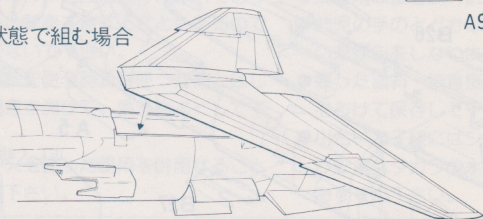

A9は⑥で塗装します。

※ 接着せずにおけば**A****B**両方の状態を再現出来ます。

5 武装の取り付け

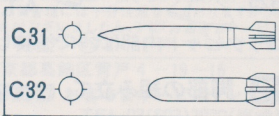

①と②にはどちらかの爆弾を選んで取り付けてください。

サイドワインダーの組み立て

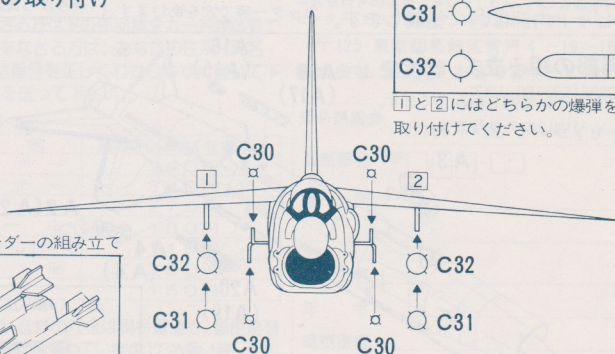
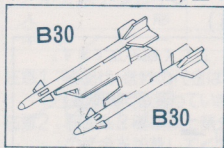

サイドワインダー⑥、爆弾③で塗装します。

6 アクセサリー

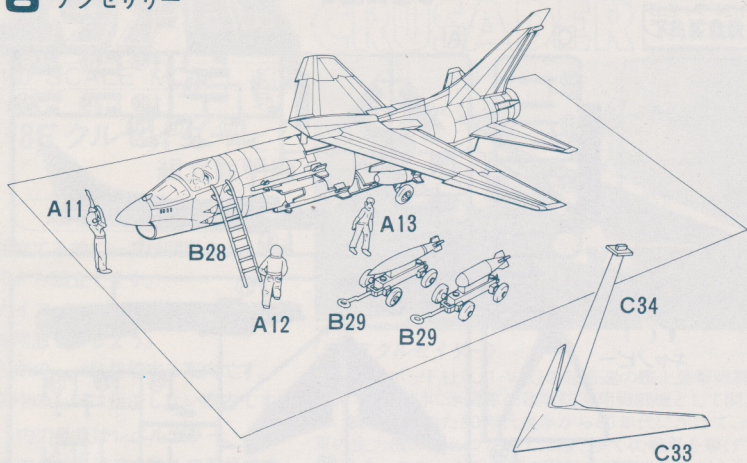

■ マーキング&塗装参考図 ■ (写真を参考にして下さい。)

● アスラン空軍・シン専用機 基本色 胴体上面①

下面⑥
背面⑤

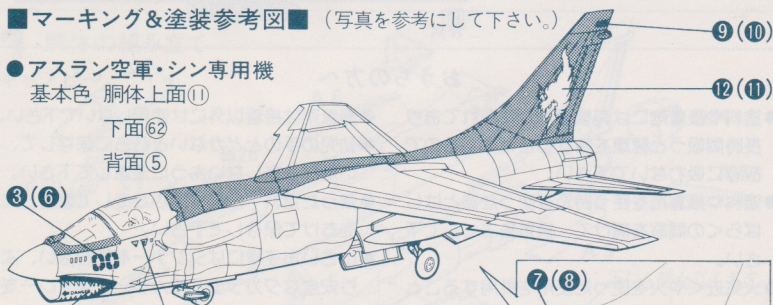

()内は右側面の番号です。

● VF-191/CVW-19所属機 基本色 胴体上面①

下面⑥

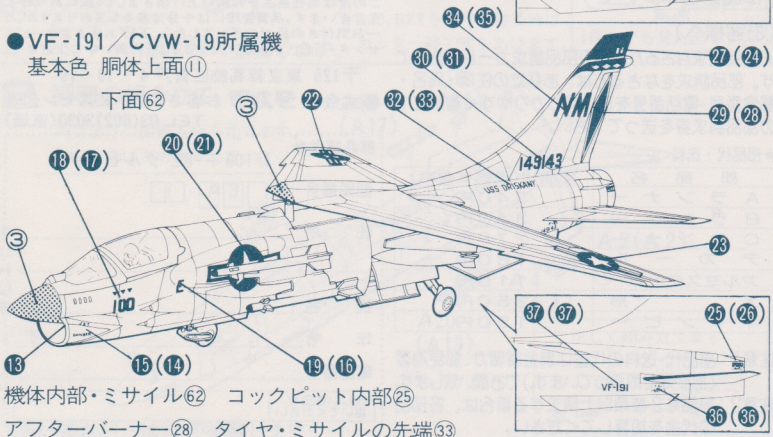

機体内部・ミサイル⑥② コックピット内部②⑤

アフターバーナー②⑧ タイヤ・ミサイルの先端③③

1/24 フィギュア
カザマ・シン

●部品図●

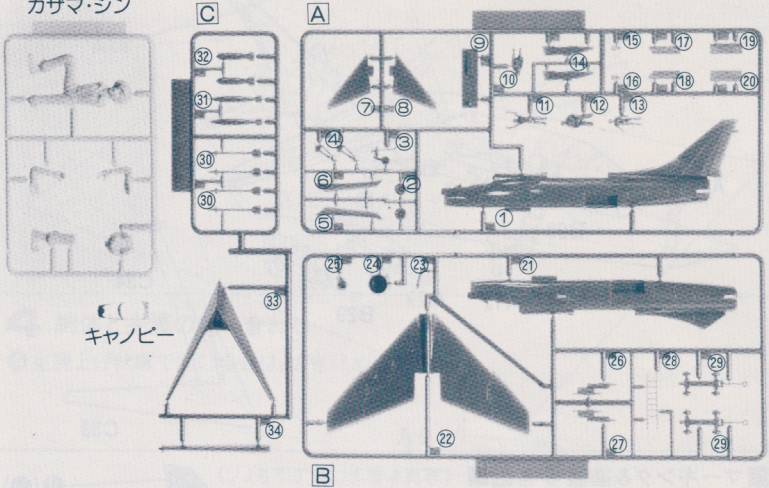

おうちの方へ

- 塗料や接着剤には有機溶剤が含まれており長時間吸うと健康を害することもあるので故意に吸わないで下さい。
- 塗料や接着剤を使う時及び使ったあとはしばらくの間窓を開けて、換気をよくして下さい。
- 火気近くや火を使った使用を併用することは、おやめ下さい。
- 接着剤は接着以外には使用しないで下さい。
- 幼児の手のとどかないところに保存して、いたづらをしないように注意して下さい。
- 残った塗料・接着剤はふたをして直射日光をちけて保存して下さい。
- 小さいお子様にはシンナーを使わない、より安全なタカラの水性カラー・スプレーをおすすめ下さい。

部品請求について

(お客様へ)

★ 部品請求なさる方は下の部品請求カードが必要です。部品請求をなさる方は、あなたの住所・氏名・郵便番号・電話番号を正しくわかりやすく書いて下の部品請求券を送って下さい。

★ 部品代・送料

部品名	部品代(送料を含む)
A ランナー	340円
B ランナー	340円
C ランナー	270円
テカール	180円
アルミステッカー	110円
人形	250円
キャノピー	150円

注意1: 部品代・送料の代金は現金書留か、郵便為替(郵便局で取扱っています。)をお願い致します。

注意2: 部品を2種類以上請求する場合は、各部品の代金を加算して下さい。

★ 送り先

お買い上げのお客さまへ

この度は当社商品をお買い上げ頂きまして、誠にありがとうございます。品質管理には十分注意をしておりますが、万一お気付きの点がございましたら、下記「お客さまサービスセンター」までご連絡くださいますようお願い申し上げます。

〒125 東京都葛飾区青戸4-19-16

株式会社 **タカラ** お客さまサービスセンター
TEL 03(602)3030(直通)

部品請求券

1/100 F-8E クルセイダー

郵便番号 〒□□□-□□

住所 _____

氏名 _____

年令 _____ 才

電話番号 () _____

ほしい部品を書き込んで下さい

キリトリ線