

# GUNDAM HELLO KITTY

Making the world a better place together.

©創通・サンライズ ©'76,'20 SANRIO ©  
©SOTSU・SUNRISE

GUNDAM.INFO Search

www.gundam.info

バンダイホビーサイト ▶ www.bandai-hobby.net/  
Any fees incurred by your access method and connection to the website are  
your own responsibility.  
©サンリオのキャラクターデザインはすべて商標権または著作権の保護下にあります。

**GUNPLA**  
BANDAI HOBBY CENTER QUALITY



# HELLO KITTY/ RX-78-2 GUNDAM [SD EX-STANDARD]

ハローキティ/RX-78-2 ガンダム [SD EX-STANDARD]

※ 画像と商品とは多少異なりますのでご了承ください。 ※ 画像の完成品は塗装してあります。

※ この商品には、「ハローキティ/RX-78-2 ガンダム [SD EX-STANDARD]」が1セット入っています。

\* The actual product may vary slightly from the images. \* The completed product in the image has been painted.

\* This package contains one set of HELLO KITTY / RX-78-2 GUNDAM [SD EX-STANDARD].

BANDAI SPIRITS 2020 MADE IN JAPAN

5058924



▲警告 (けいこく)

保護者の方へ 必ずお読みください。

- 小部品があります。誤飲・窒息の危険がありますので、3才未満のお子様には絶対に与えないでください。

▲注意 (ちゅうい)

- 縁部が鋭い箇所がありますので、注意してください。
- 先端が尖っている箇所がありますので、注意してください。
- 部品はきれいに取り外し、取り外したあとのクズは捨ててください。
- 袋を頭からかぶったり、顔を覆ったりしないでください。窒息する恐れがあります。

▲WARNING

Parents and guardians, read the following instructions before use.

- CHOKING HAZARD - Small parts. Not for children under 3 years.

▲CAUTION

- Pay attention to sharp parts and edges.
- Pay attention to sharp parts. Be careful when handling.
- After carefully removing the necessary parts, discard the remnants.
- To avoid suffocation, do not put the plastic bag over your face.

〈組み立てる時の注意〉 ●組み立てる前に説明書をよく読みましょう。

- 部品は番号を確かめ、きれいに取り外しましょう。
- 塗装にはより安全な「水性塗料」のご使用をおすすめします。
- 尖った先端や薄い縁端部に触れながらの組み立てには十分ご注意ください。

〈Notes on assembly〉

- Carefully read the instructions before assembling.
- Check the part numbers, and cut them cleanly.
- Use of water-based paint is recommended for safety reasons.
- Pay extra attention when handling sharp points and edges.

パーツリスト Parts list

ハローキティ HELLO KITTY

A/パーツ A Parts (PS)

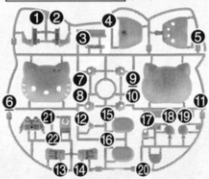

B/パーツ B Parts (PS)

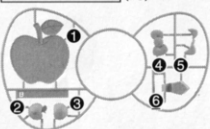

C/パーツ C Parts (PS)

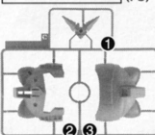

※本商品は精密な加工を施している為、製造工程上、部品形状には多少の差異がございます。

\* Intricate processing may create small differences in the parts during manufacturing.

RX-78-2 ガンダム RX-78-2 GUNDAM

A/パーツ A Parts (PS)

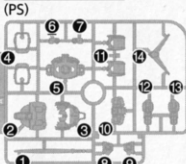

B/パーツ B Parts (PS)

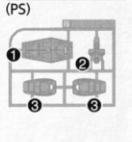

C/パーツ C Parts (PS)



D/パーツ D Parts (PS)



PC-303 (PE)



シール Stickers



〈ご購入のお客へ〉 部品を壊したり、なくした場合は部品通販をご利用ください。

- ・「部品注文カード」に必要事項をご記入のうえ、ご用意ください。
- ・「部品代+送料」分の定額小為替をご用意ください。
- ・ご記入いただいた「部品注文カード」と、ご用意いただいた定額小為替を封筒に入れ、お客様相談センターに郵送でお送りください。

- ※封筒の裏に必ずお客様のご住所、お名前をお書きください。
- ※定額小為替は郵便局でご購入いただけますが、所定の発行手数料がかかります。
- ※在庫が無い場合は、ご注文をお返しさせていただきます。
- ※部品注文金額の合計が、商品価格の半額を超える場合はご注文を承ることができません。
- ※ご注文内容の変更、キャンセル、返品は承ることができませんので予めご了承ください。

International customers, please visit: <https://bandai-hobby.net/en/>

部品通販、部品在庫については「バンダイホビーサイト」でもご案内しております。

⇒「バンダイホビーサイト」「部品通販」で〈検索〉 ※通信費等はお客様のご負担となります。

[https://bandai-hobby.net/customer\\_support/](https://bandai-hobby.net/customer_support/)  
※万が一、部品に不具合がありましたらその部品を取り外し、詳細をご記載のうえ、お客様相談センターへお送りください。

(お問い合わせ先) BANDAI SPIRITS お客様相談センター ナビダイヤル 0570-078-001

受付時間: 10時~17時 (土、日、祝日、夏季・冬季休業日を除く)  
(商品送付先) 〒420-8681 静岡県静岡市葵区長沼500-12

〈料金表〉 ●部品代、送料は取り外したパーツ1個あたりの料金です。

部品	取扱説明書	ハローキティ B1	ハローキティ A6、A11	ハローキティ C2、C3	シール	その他の部品
部品代	80円	40円	各40円	各100円	40円	各40円
郵送料	120円	140円	200円	220円	82円	120円

●電話番号をよく確かめてお間違いのないようにご注意ください。●部品の価格および送料は変更する場合があります。●部品代には、消費税が含まれています。●郵送料が改訂された場合は新料金が発生します。

アンケート調査  
ご協力をお願い



<https://q.bandai-hobby.net/enquete/>

※バンダイナムコID/ホビーサイトパスへの登録が必要です。 ※通信費等はお客様のご負担となります。 ※アンケートは予告無く中止する場合がありますがご了承ください。  
\* FOR CUSTOMERS IN JAPAN ONLY.

FOR CUSTOMERS IN JAPAN ONLY.

部品注文カード ハローキティ/  
RX-78-2 ガンダム [SD EX-STANDARD]

5058924

必要な部品の記号・番号・数量をかく

名称もお書きください。  
(例) SD EX ガンダム A-8,  
ハローキティ A-1  
●注文された理由(○でかこむ)(こわれた・なくした)

・日中ご連絡可能な電話番号 (年齢) ( ) (才)

2503579

2020.02/SA・ON

※コピー使用可

はじめによく読んでね!  
Please read before building!

組み立て前の  
基本説明



Basic information before assembly

あせらずゆっくり組み立てよう。  
Don't rush; take your time in  
assembling the model!



A6

ランナー Sprue

A6

パーツ番号 Parts number

1 ランナーを見分けよう。  
Tell the sprues apart.



2 パーツ番号を探そう。  
Look for the part numbers.

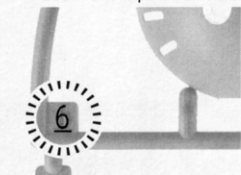

3 ゆっくりきれいに取り外そう。  
Remove the parts carefully and neatly.

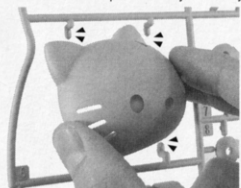

気を付けてゆっくり取ろう。  
Take the parts carefully.



ハローキティを組み立てよう!  
Assemble HELLO KITTY!

ハローキティの組み立てに  
必要なパーツを集めよう!  
Gather the parts used to assemble HELLO KITTY!

A/パーツ A Parts

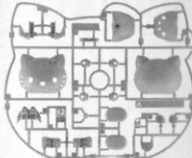

B/パーツ B Parts

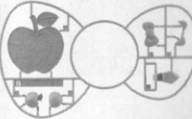

2 からだ  
BODY

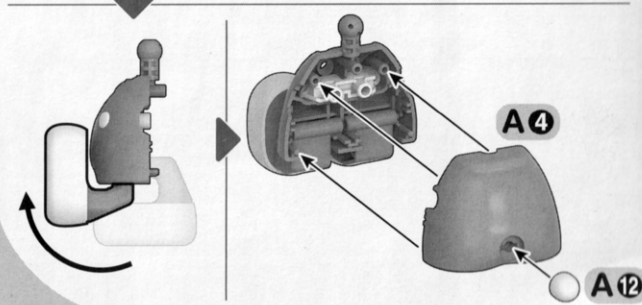
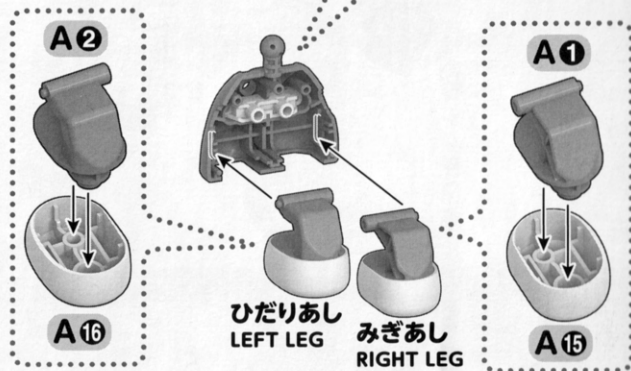
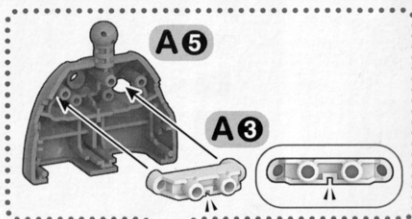

**1 あたま HEAD**

▶ **パーツに向きがある時の注意マークだ!** Warning marks for parts that go in a specific direction!

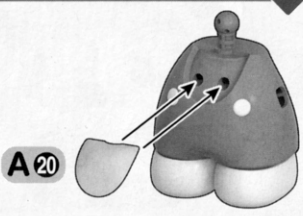
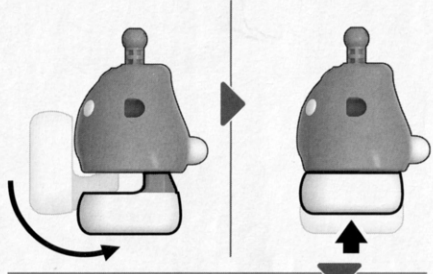
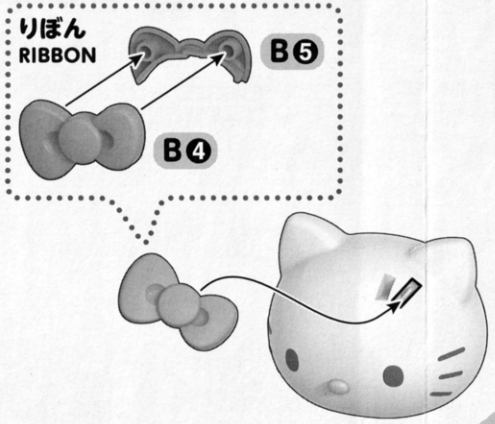
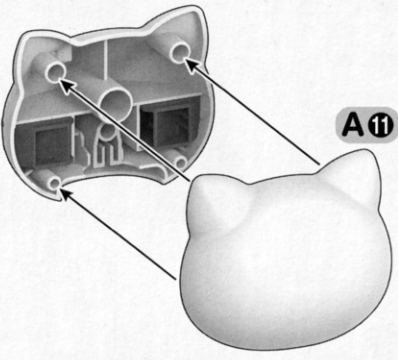
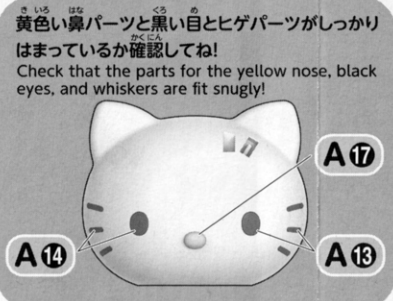
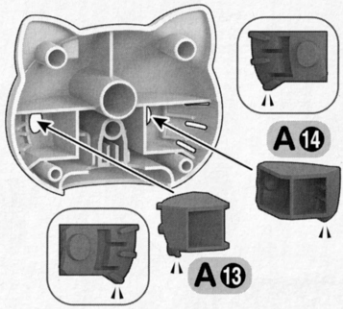
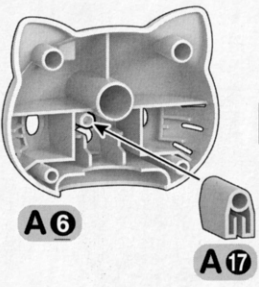

### 3 かんせい Done

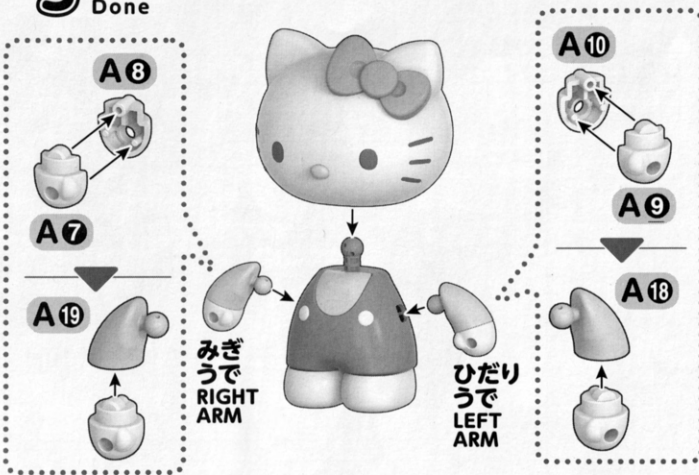

### リンゴ APPLE

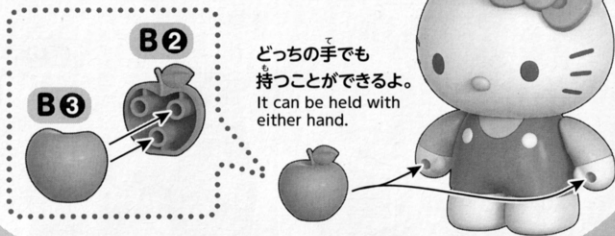

りょうあしを前に出してね!  
Put both legs forward!

だいご ずわ  
台座に座らせてね!  
Sit her down on  
the display base!

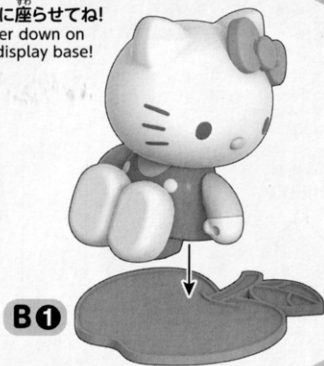

ガンダムの組み立てに必要なパーツを集めよう!  
Gather the parts used to assemble GUNDAM!

Aパーツ A Parts

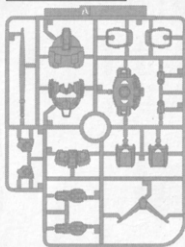

Bパーツ B Parts

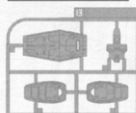

Dパーツ D Parts

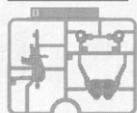

Cパーツ C Parts



PC-303

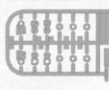

シール  
Stickers

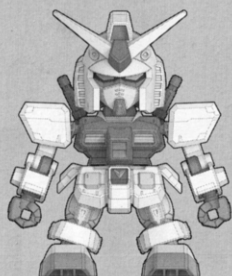
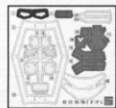

ガンダムを組み立てよう!  
Assemble GUNDAM!

1

B 2

シールを貼ろう!  
Apply Stickers!

sticker  
シール  
1



A 2

sticker  
シール  
15

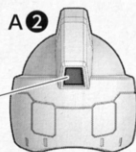

向きを  
かえます。  
Turn the part.

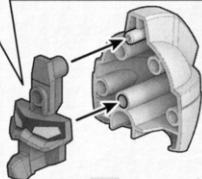

A 3

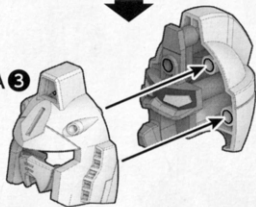

①→②の順番で組み立てる。  
Assemble in numerical order ①②...

※ここから貼ります。  
\* Start applying the sticker from here.

sticker  
シール  
17



A 14

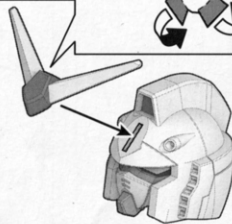
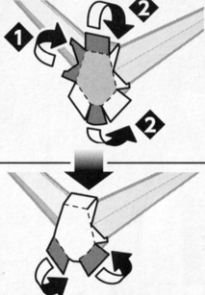

2

sticker  
シール  
2

sticker  
シール  
6

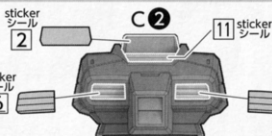

sticker  
シール  
7

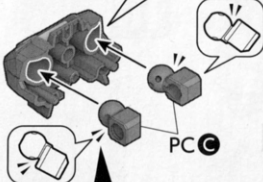

PC C

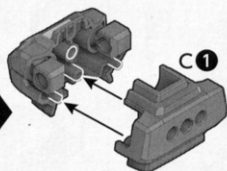

C 1

Small  
小さい  
大きい  
Large

PC D



D 4

sticker  
シール  
14

sticker  
シール  
18

sticker  
シール  
19

sticker  
シール  
13

sticker  
シール  
15

Snap!  
パチン!

PC E

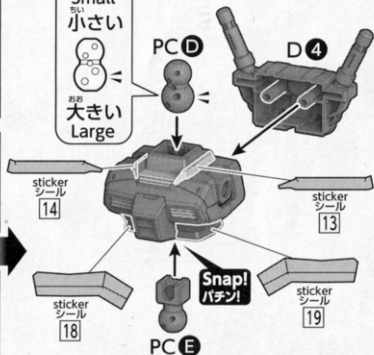

パーツに向きがある時の注意マークだ!  
Warning marks for parts that go in a specific direction!

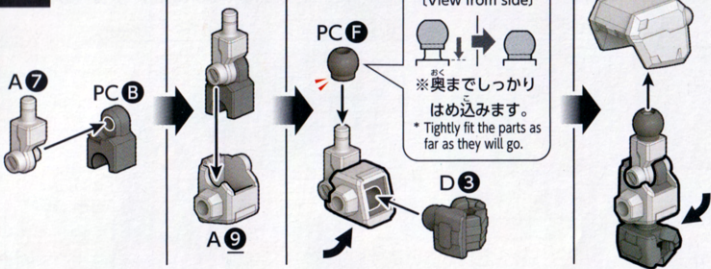
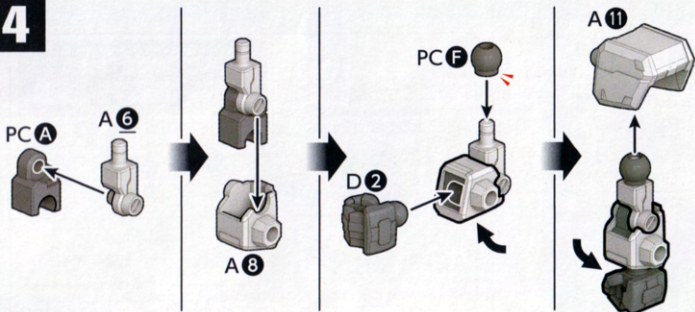
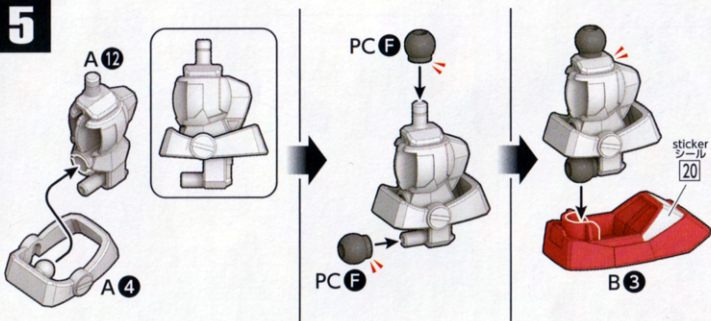
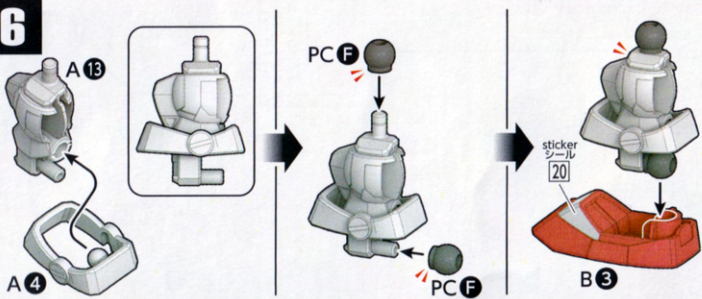
**3****4****5****6**

7

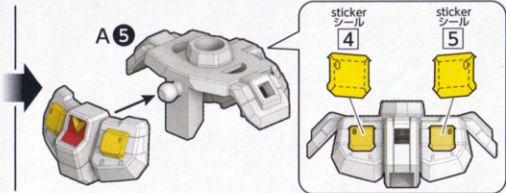
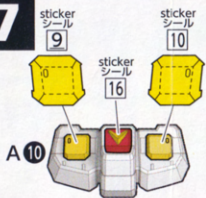

8

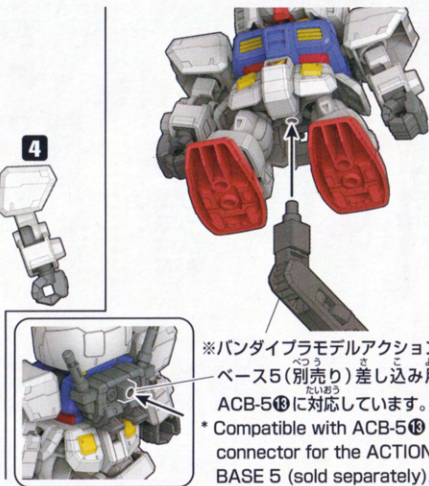
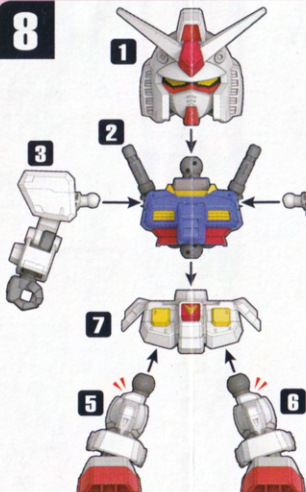

9

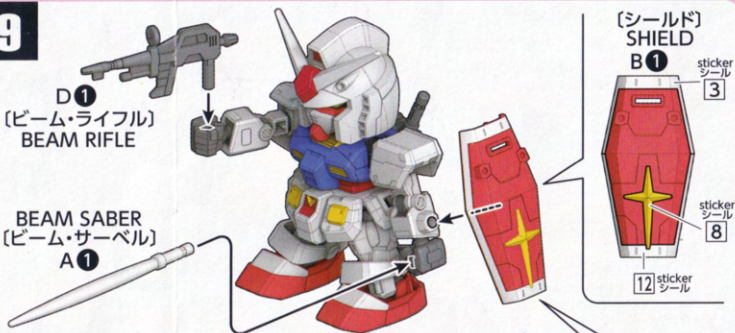

10

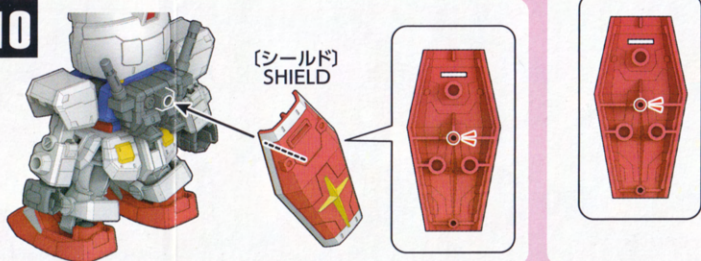



# ハローキティとガンダムを合体しよう! Combine HELLO KITTY and GUNDAM!

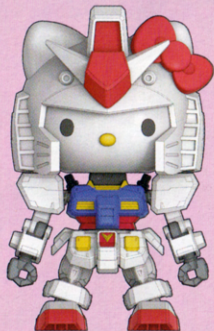

合体しよう! United!

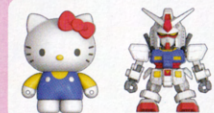

合体に必要なパーツを集めよう!  
Gather the parts used for the combination!

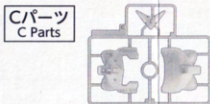

合体に使うパーツ  
Parts used for the combination



分解しよう!  
Disassemble it!

合体に使うパーツ  
Parts used for the combination

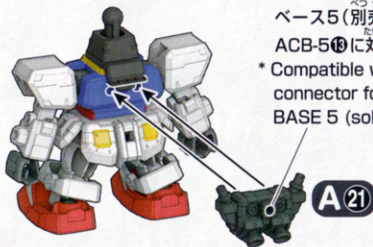
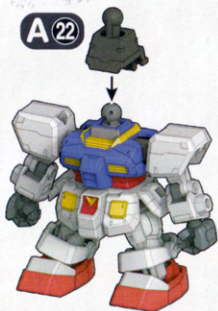
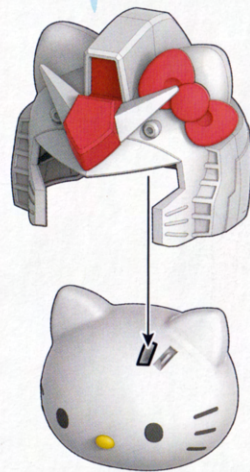
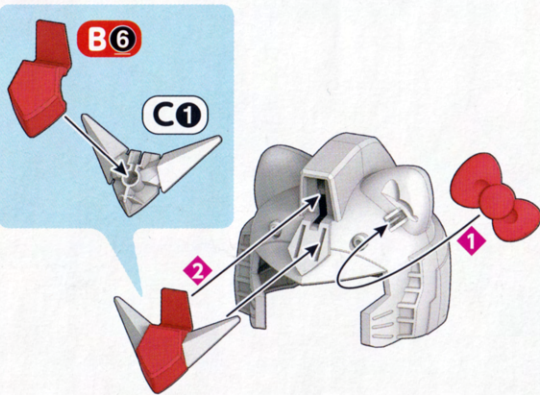
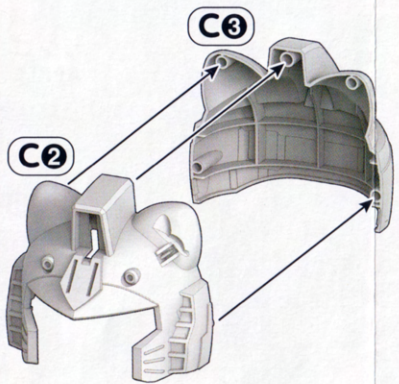
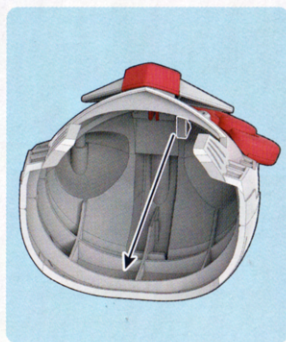

※バンダイプラモデルアクションベース5(別売り)差し込み用ACB-5Ⓢに対応しています。  
\* Compatible with ACB-5Ⓢ connector for the ACTION BASE 5 (sold separately).

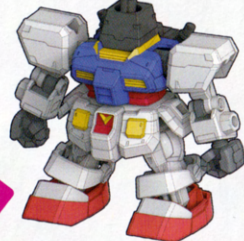

合体しよう!  
United!

# GUNDAM HELLO KITTY

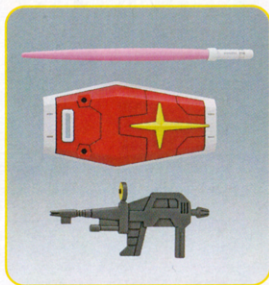

## PAINTING ペインティング

### ガンダムの白い部分

White part (GUNDAM):  
ホワイト (White) 100%  
+ ネイビーブルー (Navy blue)  
少量 (small dose)

### 青い部分 Blue part:

ホワイト (White) 45%  
+ ブルー (Blue) 45%  
+ コバルトブルー (Cobalt blue) 10%

### グレーの部分 Gray part:

グレー (Gray) 85%  
+ ブラック (Black) 15%

### ハローキティの白い部分

White part (HELLO KITTY):  
ホワイト (White) 85%  
+ グランプリホワイト (Off white) 15%

### 赤い部分 Red part:

モンザレッド (Red madder) 85%  
+ イエロー (Yellow) 15%  
+ グレー (Gray) 少量 (small dose)

### 黒い部分 Black part:

ブラック (Black) 100%

### 黄色い部分 Yellow part:

イエロー (Yellow) 85%  
+ ホワイト (White) 15%

### ピンクの部分 Pink part:

ピンク (Pink) 100%

\* よりリアルに仕上げたい方は、こちらの基本色をご覧ください。

\* 塗装には、より安全な「水性塗料」のご使用をおすすめします。

\* カラー配合は参考値であり、画像とカラーガイドの色は異なる場合があります。

\* For a more life-like finish, refer to the color guide.

\* Use of water-based paint is recommended for safety reasons.

\* The color blending is shown for reference and the actual color may differ from the image.