

5

スタンドの組み立て
Assembling of Display stand

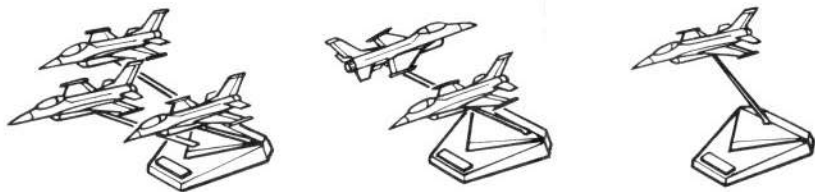
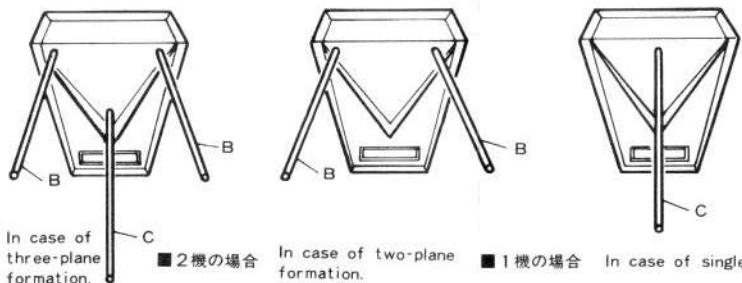
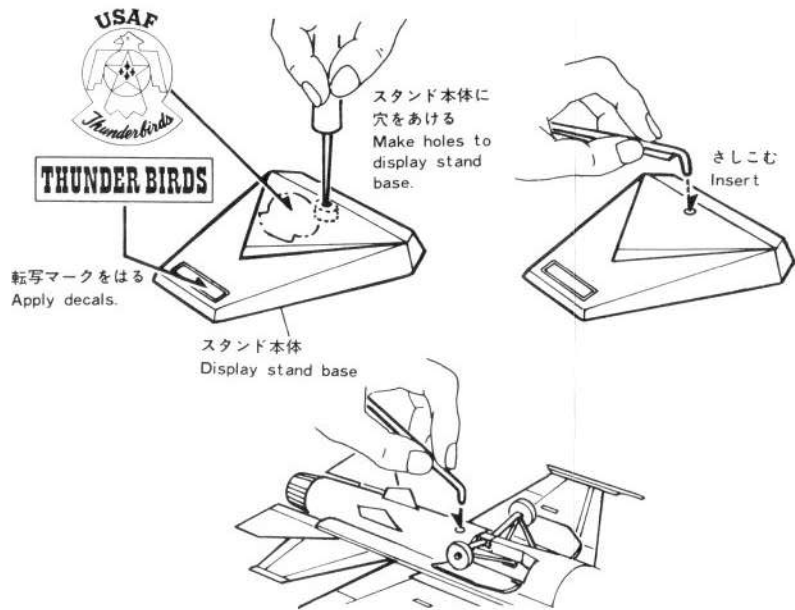

アメリカ空軍

サンダーバード F-16

1/144 SCALE THUNDERBIRDS F-16 U.S. AIR FORCE

L&S
エルエス

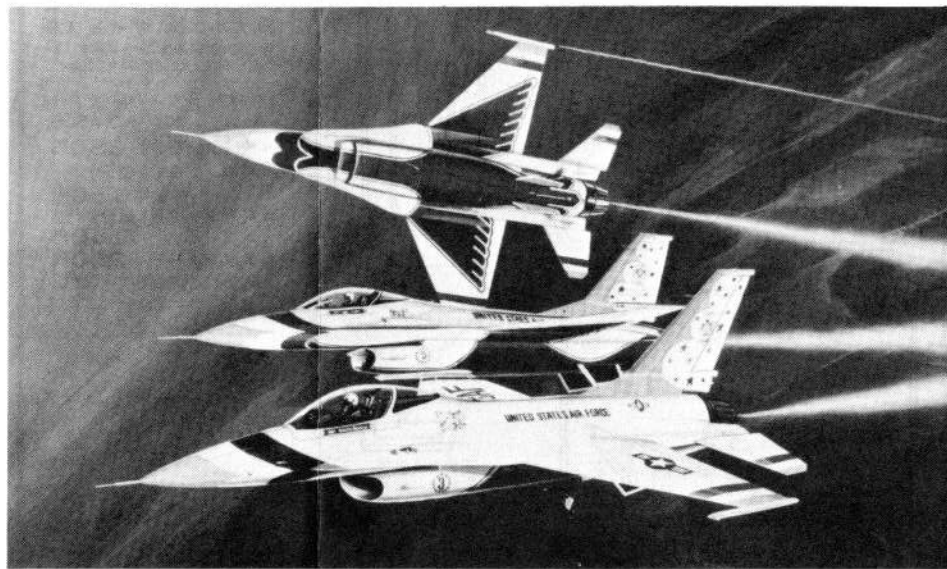

●サンダーバードについて

サンダーバードは、1953年5月に編成されたアメリカ空軍のアクロバット・チームです。1982年1月の4機を一度に失うという大事故を契機に機種変更をし、8代目の使用機としてF-16ファイティング・ファルコンが選ばれた。アメリカインディアンに語り継がれている伝説の鳥“サンダーバード”を、翼下面いっぱいに描いたこのF-16・サンダーバードは、その豪快なアクロバットとともに、見る者を魅了せずにはおかない。

＜F-16のデータ＞

全幅：9.45m、全長：14.52m、全高：5.01m、自重：10,193kg、エンジン：P & W F100-PW-100/3、推力：11,340kg、最大速度：マッハ2、乗員：1名

●ABOUT THUNDERBIRDS

"Thunderbirds", made up in May 1953, is the acrobatic team of the US Air Force. In January 1982, the team had the misfortune to lose 4 team mates due to a big accident. Upon this opportunity, the team plane turned F-16 Fighting Falcon as 8th Thunderbirds. A picture of Thunderbird on the whole lower wing surface is painted from legendary bird of the American Indian. The painting and super acrobatics are sure to spellbind.

＜F-16・DATA＞

Wingspan: 9.45m, Length: 14.52m, Height: 5.01m, Empty weight: 10,193kg, Powerplant: P & W F100-PW-100/3, Thrust: 11,340kg, Max. speed: Mach 2, Crew: 1

■組み立て前に

- お買い求めの際、又は組み立て前には内容をお確かめ下さい。万一、不良部品、欠品部品がありました時は、お買い求めの販売店にご相談いただくか、現品をそえてサービス係までご連絡下さい。又、組み立て途中の製品の返品、交換などには応じかねます。
- 組立説明図をひとつお読みから組み立てて下さい。
- このキットには接着剤は入っていませんので、接着剤は別にお買い求め下さい。
- ニッパー、ナイフ、ピンセットなどの工具を用意して下さい。
- 部品を取り出した空袋は幼児がかぶったりしない様に破り捨てて下さい。

■Assembly precautions

- Read this instruction sheet carefully before your start to assemble your model.
- Tools necessary for assembly work: ①Nipper ②Knife ③Small pincette
- No cement contained in this kit.

株式会社 エルエス 〒500 岐阜市本荘中ノ町8-8
TEL 0582-74-3266

—サンダーバード F-16—

L&S CO. LTD. No. 8-8 NAKANO-MACHI
HONJOYO GIFU CITY JAPAN.

■部品図 PARTS LIST



キャノピー
Canopy

⑬⑭⑮⑯⑰⑱⑲⑳㉑は不要部品です。
⑬⑭⑮⑯⑰⑱⑲⑳㉑ do not used.

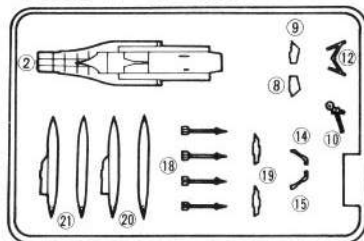

スタンド柱
Stand pillar

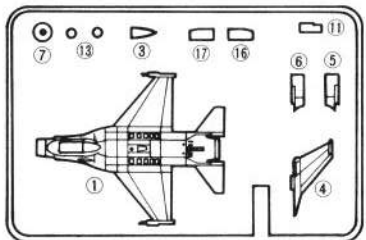
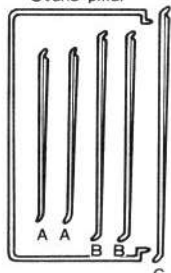

スタンド本体
Display stand base

部品注文表

部品を破損、紛失された方は、下記のほしい部品に丸印をつけて、住所・氏名・電話番号をはっきり書いて現金書留又は普通為替にてお申し込み下さい。

株式会社 エルエス サービス係
〒500 岐阜市本荘中ノ町8-8
TEL<0582>74-3266

1/144 サンダーバズ F-16
Kit NO. A505

- F-16 (1機分) 350円
- キャノピー (1機分) 150円
- 転写マーク (1機分) 150円
- スタンドパーツ 250円 (スタンド用転写マーク含む)

住所 〒

氏名

キリトリ線

■組み立て前の注意 READ THIS BEFORE YOU BEGIN.

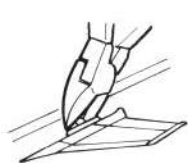

●部品はニッパーでていねいに切りとりましょう。
Cut parts off carefully.



●はみだした所はナイフでカットします。
Remove any excess bit of plastic on parts.



●小さな部品はピンセットを使うとつけやすい。
For easy assembling use a pincette for small parts.

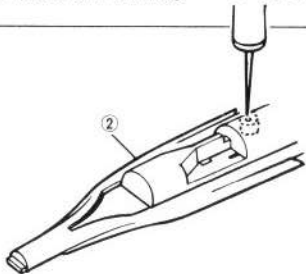

1 胴体にスタンド取付用の穴をあける
Make a hole in fuselage for display stand.

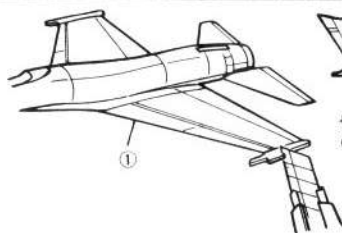

2 翼端をカットします
Cut as shown.



切り取る
Cut off.

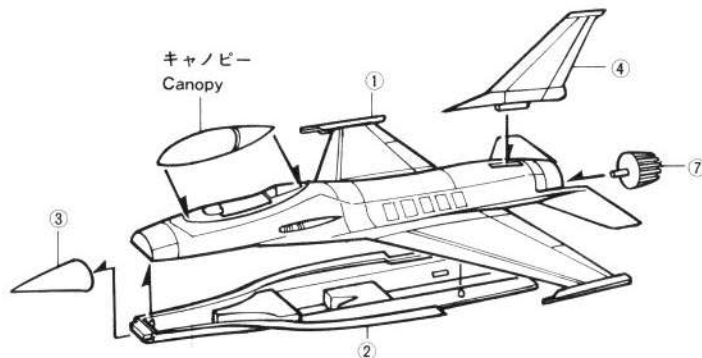

3 各部品を接着します
Cement the parts each other.

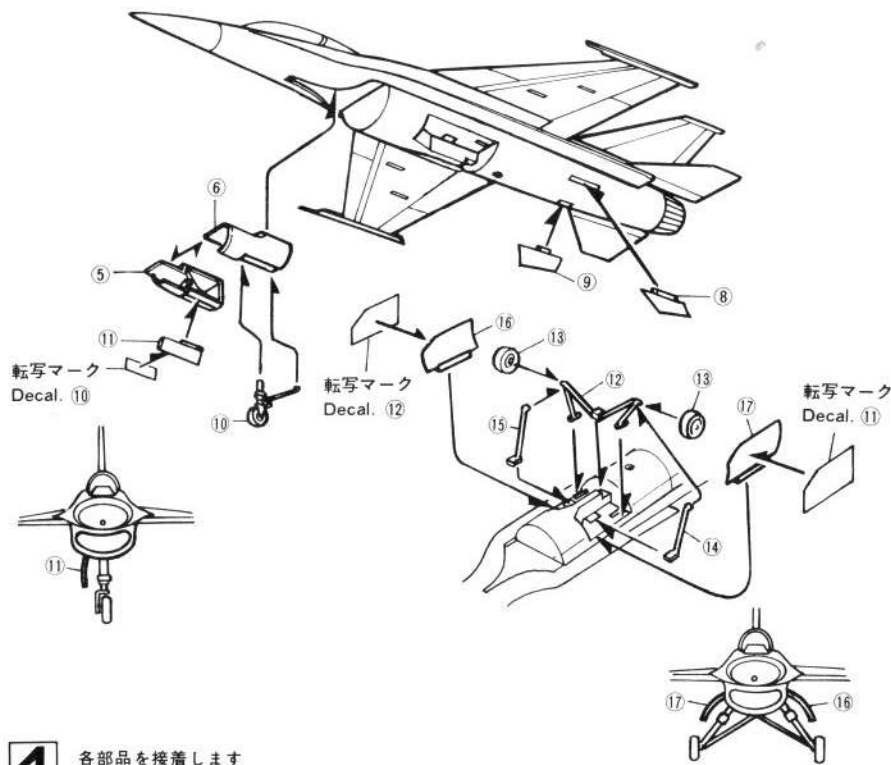

4 各部品を接着します
Cement the parts each other.

MARKING & PAINTING

THUNDERBIRDS F-16

1/144スケール
F-16サンダーバース

● 塗装とマーキング説明

- 塗装説明の□は、グンゼ産業水性ホビーカラーの色番号です。

Numbers in □ refer to those of
GUNZE SANGYO AQUEOUS HOBBY COLOR.

- ○は、転写マークの番号です。

Numbers in ○ refer to those of decal.

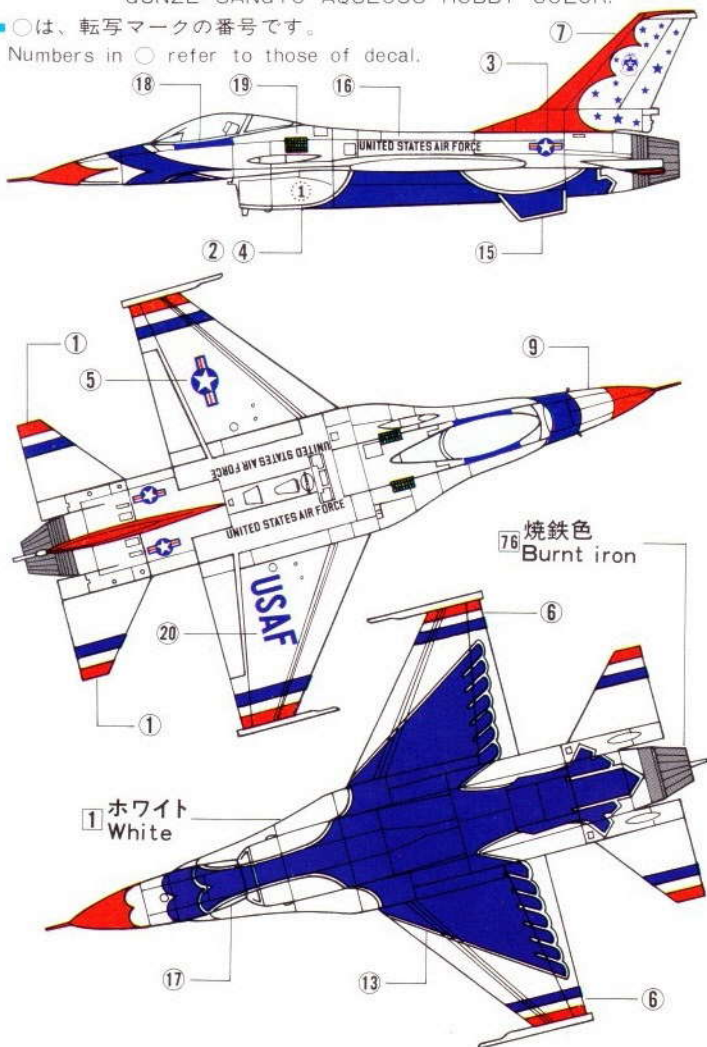

1 ホワイト
White

76 焼鉄色
Burnt iron

転写マークの貼りかた

1. 部分ごとにはなし、水に30秒くらいつけてとり出し、かわいた布で表面の水をかるく拭きます。
2. 台紙のままはりつける所へもってゆき、台紙をすらしマークをはりつけて布で水分をとります。

HOW TO APPLY DECAL

- 1) Cut them off and soak it in water about 30 sec.
- 2) Wipe the surface lightly with dry cloth.
- 3) Paste it together with the base paper at a desired position. Slip away the base paper, leaving the transfer paper alone, and remove water with cloth.