

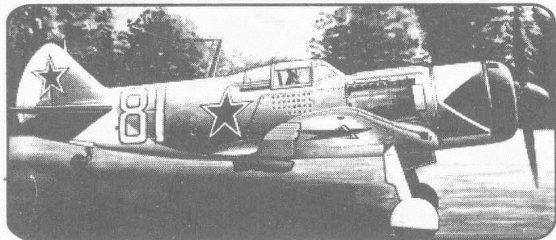

LAVOCHKIN La-7 FIGHTER

F 404

1:72



Донецький завод іграшок
Україна, 340037
Донецкий завод игрушек
Украина, 340037
Donetski Zavod Igrushek
340037, Ukraine

В 1943 р. конструкторське бюро С.Лавочкіна створило новий винищувач Ла-7. В порівнянні з Ла-5ФН літак став легшим, літав швидше і довше, був озброєний третьою гарматою.

За час військових випробувань (з початку вересня до середини жовтня 1944р.) пілоти 63-го гвардійського винищувального Віленського авіаполку збили 55 німецьких винищувачів Фоке-Вульф 190, втративши всього 4 свої машини. Ла-7 довів свою повну перевагу над німецькими літаками і став одним із кращих винищувачів Другої світової війни. На Ла-7 І.Кожедуб одержав 17 перемог, в тому числі і над німецьким реактивним винищувачем Мессершміт Me-262. На заключному етапі війни на нових винищувачах Лавочкіна воювали такі аси, як О.Алелюхін, О.Покришкін, Амет-Хан Султан, В.Лаврінєнков, О.Куманічкін та інші.

Осн. дані: Екіпаж 1 чол. Розмах 9,8 м. Довжина 8,6 м. Зльот. вага 3265 кг. Швидкість 680 км/г. Двигун АШ-82 ФН потужн. 1850 к.с. Озброєння 3x20 мм гармати Б-20/ШВАК (на багатьох Ла-7 принестачі гармат — тільки дві ШВАК), до 200 кг бомб. Всього збудовано 5753 літака.

В 1943 г. конструкторское бюро С.Лавочкина создало новый истребитель Ла-7. По сравнению с Ла-5ФН самолет стал легче, летал быстрее и дольше, был вооружен третьей пушкой. За время проведения войсковых испытаний (с начала сентября до середины октября 1944г.) летчики 63-го гвардейского истребительного Виленского полка сбили 55 немецких истребителей Фокке-Вульф 190, потеряв лишь 4 своих машины. Ла-7 доказал свое полное превосходство над немецкими самолетами и стал одним из лучших истребителей Второй мировой войны. На Ла-7 И.Кожедуб одержал 17 побед, в том числе и над немецким реактивным истребителем Мессершмитт Me-262. На заключительном этапе войны на новых истребителях Лавочкина сражались многие асы — А.Алелюхин, А.Покрышкин, Амет-Хан Султан, В.Лавриненков, А.Куманичкин и другие.

Осн. данные: Экипаж 1 чел. Размах 9,8 м. Длина 8,6 м. Взлет. вес 3265 кг. Скорость 680 км/ч. Двигатель АШ-82ФН мощн. 1850 л.с. Вооружение 3x20 мм пушки Б-20 ШВАК (на многих Ла-7 из-за нехватки пушек — только две ШВАК), до 200 кг бомб. Всего построено 5753 самолета.

The La-7 was created by the S.Lavochkin design team as a development of La-5/5FN frontal fighter. Being powered with the same engine the new fighter was faster and lighter, had increased fuel capacity and was armed with the third cannon.

During the combat tests (september-october 1944) soviet pilots from the guardian fighter regiment No63 flying the new fighter shot down 55 FW-190s, losing only 4 planes. Till the end of the war, La-7 showed its complete superiority over all the German types, and was called one of the best WW II fighters. Many russian aces flew the La-7: I.Kozhedub (17 victories with La-7, 62 total), A.Alelyukhin, A.Pokryshkin, Amet-Khan Sultan, V.Lavrinenkov, A.Kumanichkin and others.

Spec's: Crew 1. Span 9.8 m. Length 8.6 m. Weight 3265 kg. Speed 680 km/h. Engine ASH82FN 1850 hp. Armament 3x20 mm B-20/ShWAK cannons (some planes — only two ShWAK because of lack of cannons). Total production — 5753 planes.

Схеми фарбування моделі • Схемы окраски модели • Camouflage & marking

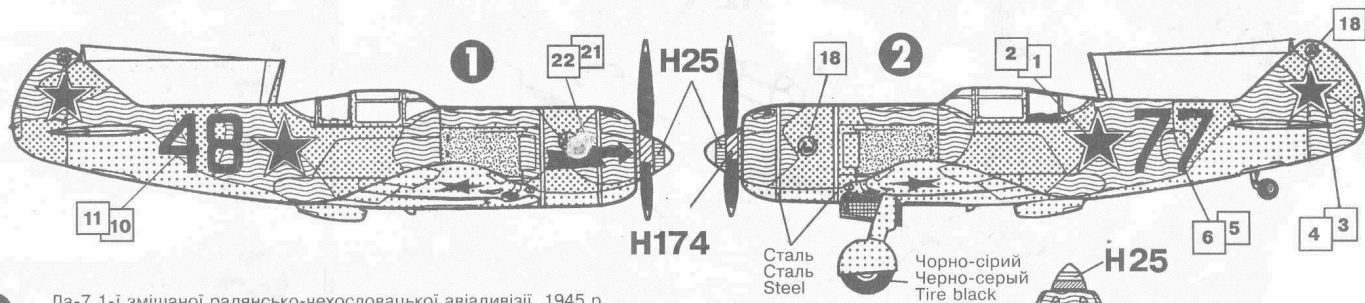

1 Ла-7 1-ї змішаної радянсько-чехословацької авіадивізії, 1945 р.
Ла-7 1-й смешанной советско-чехословацкой авиадивизии, 1945 г.
La-7 of No 1 mixed Soviet-Czechoslovak air division, 1945.

3 Ла-7 І.Кожедуба в парадному фарбуванні, музей в Моніно.
Ла-7 И.Кожедуба в парадной окраске, музей в Монино.
La-7 flown by I.Kozhedub in parade finish, museum in Monino.

Зірки на крилах 1/2) знизу та 3/4) зверху
Звезды на крыльях 1/2) снизу и 3/4) сверху
Stars on wings 1/2) lower and 3/4) upper surface

4 Ла-7 О.Куманічкіна (32 перемоги) 176 гвардійський винищувальний авіаполк, 1945 р.
Ла-7 А.Куманічкіна (32 перемоги) 176 гвардейский истребительный авіаполк, 1945 г.
La-7 of No 176 guardian fighter regiment flown by A.Kumanichkin (32 victories) in 1945.

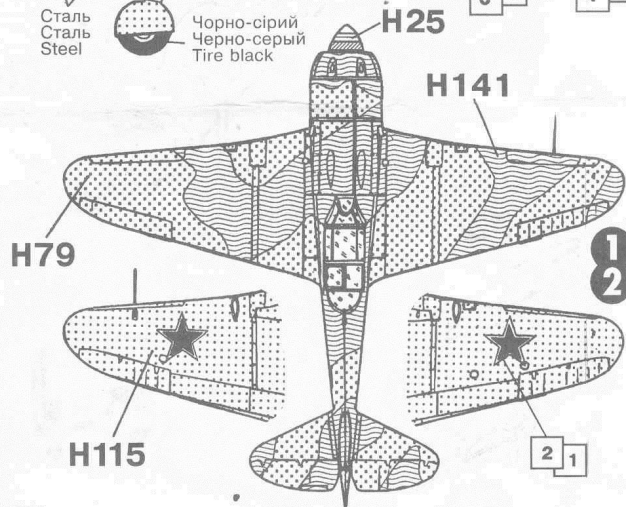

Фарби згідно каталогу "ХАМБРОЛ" • Краски по каталогу "ХАМБРОЛ" • HUMBROL colours

H25 (25)		Синий	Синий	Blue
H33 (33)		Чорний	Черный	Black
H34 (34)		Білий	Белый	White
H47 (HВ9)		Синий	Синий	Blue
H79 (HF5)		Темний синьо-сірий	Темный сине-серый	Blue Grey
H115 (HT2)		Блакитний	Голубой	Russian Blue
H141 (HF4)		Ясний синювато-сірий	Светлый сине-серый	Light Blue Grey
H162 (HT3)		Ясно-сірий	Светло серый	Surface Grey
H174 (HT5)		Червоний	Красный	Marker Red
H24		Нефарбована сталь	Некрашенная сталь	Trainer Yellow
H145 (HT4)		Сірий	Серый	Subframe Grey
Фарба H47 - блискуча, решта - матові. Краска H47 - блестящая, остальные - матовые. Paint H47 - gloss, others - matt				

Стойки шасі, диски колес, внутрішні поверхні кабіни, щитків та комор шасі сірі H145

Стойки шасси, диски колес, кабина, щитки и ниши шасси изнутри серые H145

Cockpit struts, wheel disks, doors & bays interior Subframe Grey H145

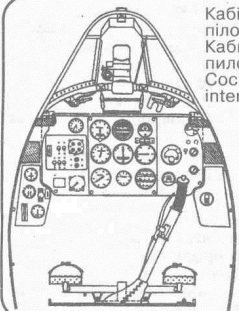

Кабіна пілота
Кабіна пілота
Cockpit interior

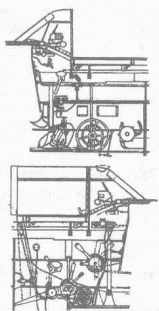

Капот Ла-7 з трьома гарматами
Капот Ла-7 с тремя пушками
Engine cowling of La-7 with 3 cannons

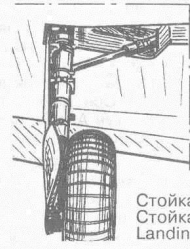

Стойка та комора шасі
Стойка и ниша шасси
Landing gear leg & wheel bays

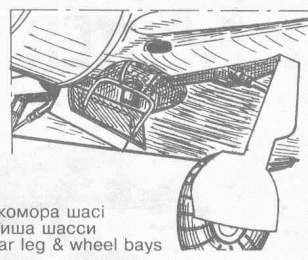

Хвостове колесо
Хвостовое колесо
Tail wheel

Схема складання • Схема сборки • Assembly guide

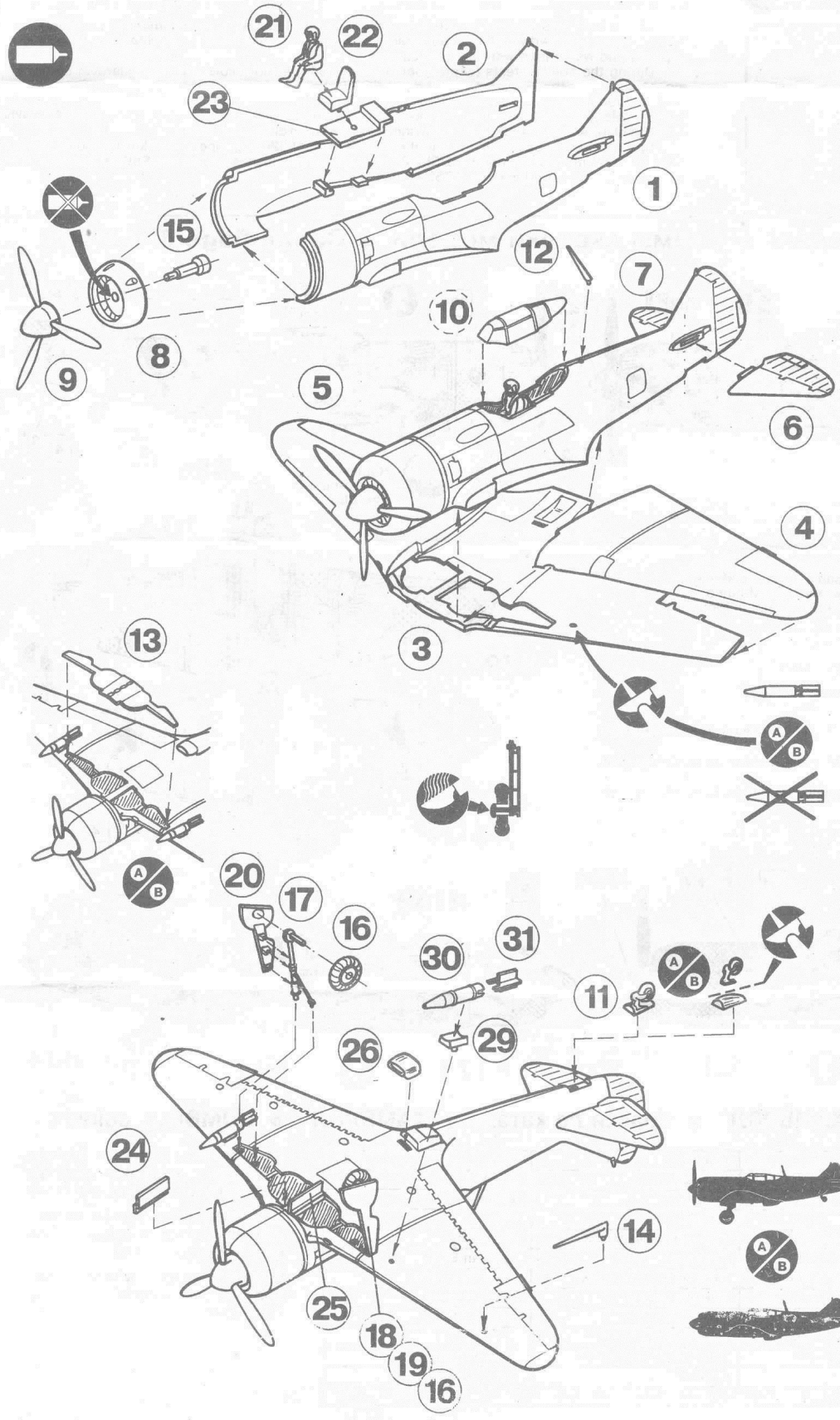

Піктограми

Пиктограммы

Picture codes



Клеїти деталі
Склеить детали
Cement together



Не клеїти
Не клеить
Do not cement



Формувати гарячим інструментом
Формовать горячим инструментом
Use hot tools for shaping



Відкрити частини
Отделить части
Cut out parts



Варіанти складання
Варианты сборки
Alternatives

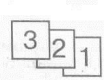

Порядок нанесення елементів декалі
Порядок нанесения элементов декали
Apply decals in shown order

Типові приклади складання

Типовые примеры сборки моделей

Main assembly moves

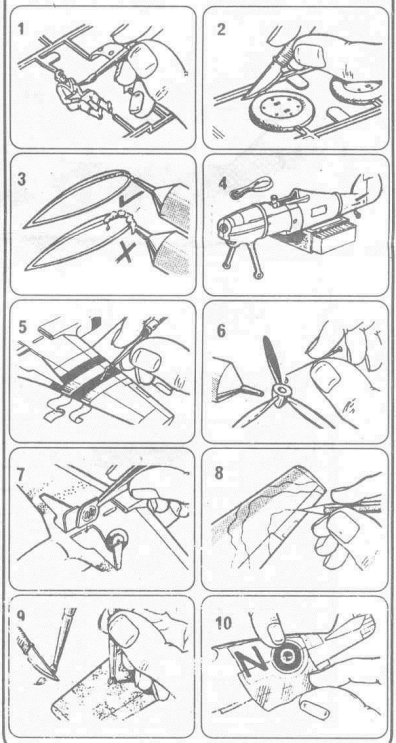



Donetski
Zavod
Igrushek

LAVOCHKIN La-7

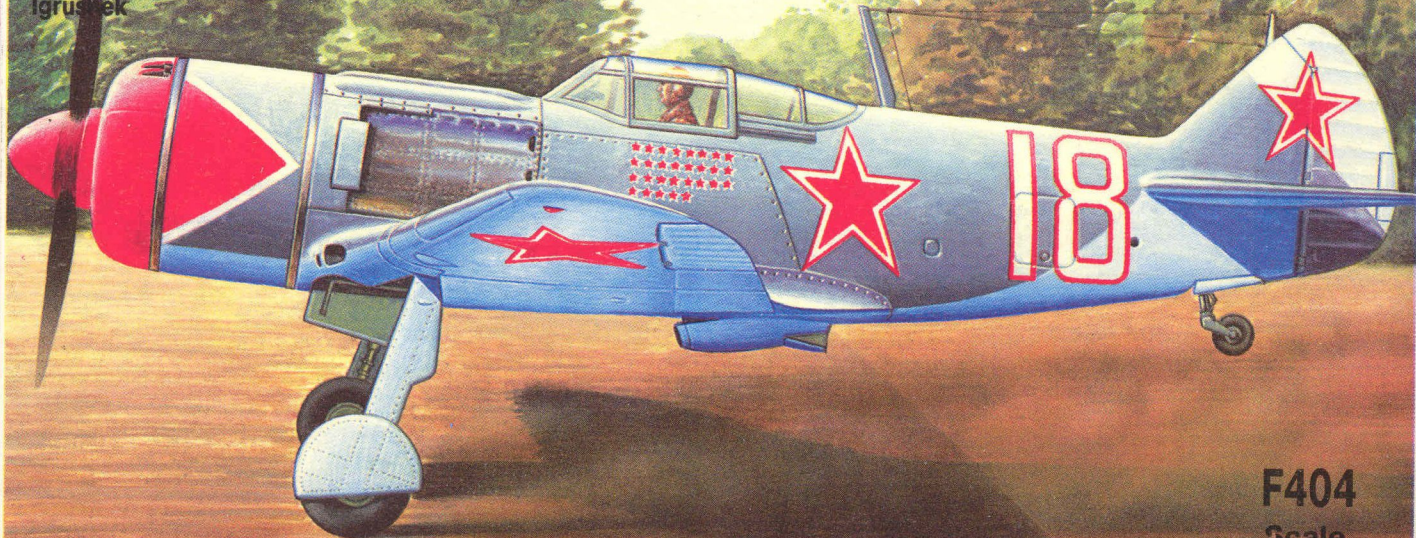

F404
Scale
1:72

МИЛЬЯЧЕНКО

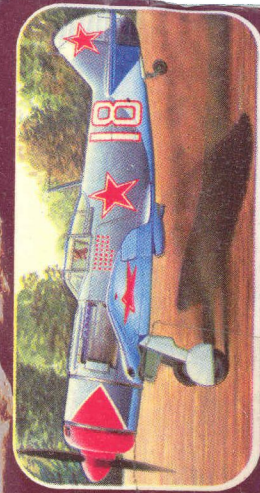

Lavochkin
La-7 Fighter
F404 Scale 1:72

Made in Ukraine

Lavochkin
La-7 Fighter

F404 Scale 1:72

Made in Ukraine

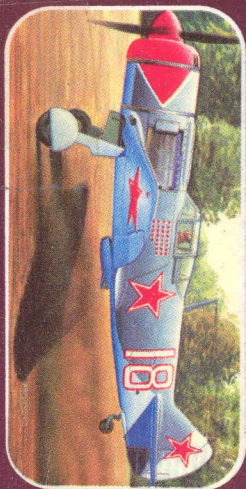

Lavochkin La-7 Fighter

Plastic model kit. Scale 1:72

Decals for:



Mixed Soviet-
Czechoslovak
airdivision



WW II
Russian aces

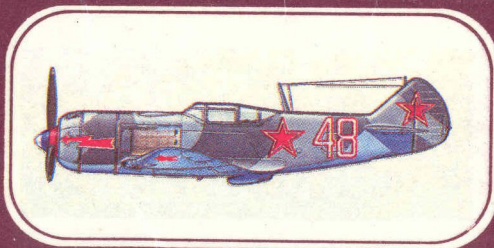

Authentic
camouflage,
markings
&
additive
decals



Збірна модель одного з кращих радянських фронтowych винищувачів.

- Описані можливі доробки моделі
- Модель має дрібні деталі. Небезпечно для дітей до 3 років
- Фарбами не комплектується



Сборная модель одного из лучших советских фронтowych истребителей

- Приведены варианты доработки модели
- Модель содержит мелкие детали. Опасно для детей до 3 лет
- Красками не комплектуется



Model kit of the best Soviet WW II frontal fighter

- Conversions described
- Contains small decrushable parts. Not suitable for age under 36 months
- Cement and paints required



10 yrs+

Distributors
OMEGA MODELS
Biggleswade SG18 8SR
Great Britain

HUMBROL

Colors:

H24, H25, H33, H34,
H47, H79, H115,
H141, H145,
H162, H174



"Донецкий завод игрушек"

Україна, 340037,
м. Донецьк, вул. Кірова, 90
Тел: (0622) 770-139
Факс: (0622) 632-450
Телетайп: 115447 СТАЛЬ



"Донецкий завод игрушек"

Украина, 340037,
г. Донецк, ул. Кирова, 90
Тел: (0622) 770-139
Факс: (0622) 632-450
Телетайп: 115447 СТАЛЬ



003 UKP. LICM

"Donetski Zavod Igrushek"

Kirov str., 90, Donetsk,
340037, Ukraine
Phone: (0622) 770-139
Fax: (0622) 632-450
Teletype: 115447 СТАЛЬ



Hawker TYPHOON F389



Hawker SEA HAWK F328

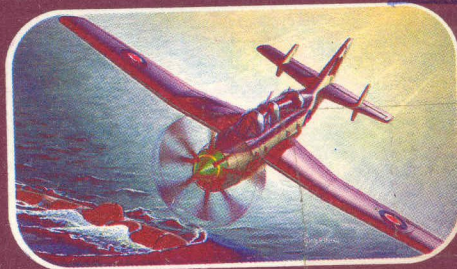

Fairey GANNET F228



Fairey BARRACUDA F161



Dewoitine D520C1 F155



Miles MAGISTER F153