

STAR WARS™

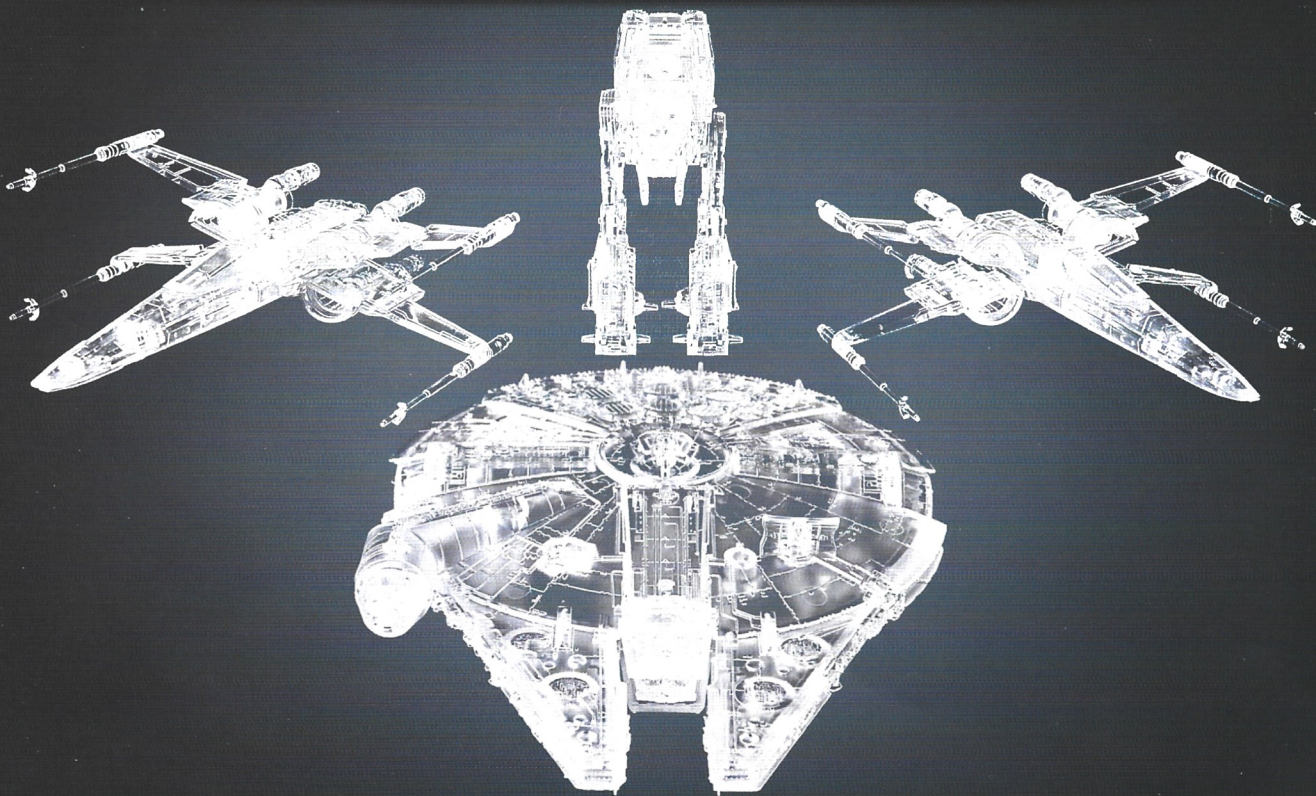

1/144 & 1/350 & 1/540 scale Plastic Model Kit

『STAR WARS: THE LAST JEDI』™ CLEAR VEHICLE SET

『スター・ウォーズ/最後のジェダイ』クリアビークルセット

エースパイロットのポー・ダメロンが戦闘時に優位に立てるよう、レジスタンスの技術者らは T-70 Xウイング・ファイターのポー専用機後部にブーステッド・アクセラレーター・ポッドを装備した。

To give ace pilot Poe Dameron an edge in combat, Resistance engineers have fitted a boosted accelerator pod onto the tail of his T-70 X-wing.

インコムT-70 Xウイングはクラシカルなデザインの最新鋭Xウイングであり、レジスタンスのスターファイター部隊で主力戦闘機として活躍した。

The Incom T-70 X-wing is the latest incarnation of a classic design, and the signature combat craft of the Resistance's Starfighter Corps.

大幅に改造されたコレリアの軽貨物船であるミレニアム・ファルコンは密輸業者の世界では伝説であり、この銀河系最速のガラクタを多くの者が手に入れたがっている。

An extensively modified Corellian light freighter, the Millennium Falcon is a legend in smuggler circles and is coveted by many for being the fastest hunk of junk in the galaxy.

装甲に覆われた、野獣のように重厚な動きの新世代ウォーカー。ファースト・オーダーは、拡大する領土を確実に支配下に置く為にこの巨大な軍用輸送機を利用している。

Lumbering armored beasts that are the latest generation in walkers, these enormous transports help the First Order secure the worlds of their expanding territories.



※画像はイメージです。*The images are for illustrative purposes only.



※画像は実写です。*The images are from the films.

※画像と商品とは、多少異なりますのでご了承ください。
※画像の完成品は無塗装です。
* The actual product may vary slightly from the images.
* The completed product in the image has not been painted.

BANDAI HOBBY SITE
<https://bandai-hobby.net/sw/>

※通信費等はお客様の自己負担となります。
Any fees accrued by your access method and connection to the website are your own responsibility.

© & ™ Lucasfilm Ltd.



⚠ 注意

お買い上げのお客様へ 必ずお読みください。

- 本商品の対象年齢は15歳以上です。対象年齢未満のお子様には絶対に与えないでください。
- 小さな部品がありますので、小さなお様が誤って飲み込まないように注意してください。窒息などの危険があります。
- ビニール袋を頭からかぶったり、顔を覆ったりしないでください。窒息する恐れがあります。
- 尖った部分や鋭い部分がありますので、取り扱いや保管場所に注意してください。思わぬケガをする恐れがあります。

⚠ CAUTION

Read the following instructions before use.

- This product is for 15 years old and up. Not suitable for children under this age.
- This product contains small parts. Be careful to prevent children from accidentally swallowing them in order to avoid choking.
- Never cover your face with the plastic bag to avoid suffocation.
- Pay attention to sharp parts and edges. Handle and store them with care to avoid injury.

〈組み立てる時の注意〉

- 組み立てる前に説明書をよく読みましょう。
 - 部品は番号を確かめ、ニッパーなどできれいに切り取りましょう。切り取った後のクズは捨ててください。
 - 部品の加工の際の刃物、工具、塗料、接着剤などのご使用にあたっては、それぞれの取扱説明書をよく読んで正しく使用してください。
 - 塗装には、より安全な「水性塗料」のご使用をおすすめします。
 - 尖った先端や薄い縁端部に触れながらの組み立てには十分ご注意ください。
- ※この商品には道具類は入っていませんので、別にご用意ください。

<Notes on assembly>

- Carefully read the instructions before assembling.
 - Check the part numbers, and cut them cleanly with nippers. Discard the remnants.
 - Carefully read the user manuals for all edged tools, paints, adhesives, etc. used in assembly and use them correctly.
 - Use of water-based paint is recommended for safety reasons.
 - Pay extra attention when handling sharp points and edges.
- * Tools are not included.

組み立て中に使用されているアイコン Symbols used in instructions



- ・切り取るところ
- ・Cut here.



- ・どちらかを選んで取り付ける
- ・Select a part to attach.



- ・切り取り注意
- ・Do not cut.



- ・デカールの番号
- ・Decal number

各部品はニッパーなどで、きれいに切り取りましょう。

Use modeling nippers to trim the excess sprue from each part.



※説明のイラストは一例です。* Illustrations are examples.

パーツリスト Parts List

(X印は使用しないパーツです。)
(x indicates parts not needed.)

1/144 ブーステッド・Xウイング・ファイター ポー専用機 1/144 POE'S BOOSTED X-WING FIGHTER

A1・A2・A3・A4・A5パーツ (PS) A1・A2・A3・A4・A5 Parts

※説明書の中では A と表記しています。
* Indicated with A in this guide.

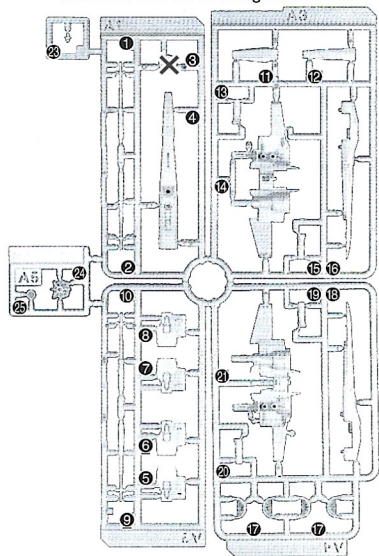

BM1パーツ (PS) BM1 Parts

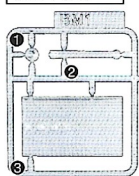

1/144 Xウイング・ファイター レジスタンス ブルー中隊仕様 1/144 BLUE SQUADRON RESISTANCE X-WING FIGHTER

A1・A2・A3・A4パーツ (PS) A1・A2・A3・A4 Parts

※説明書の中では A と表記しています。
* Indicated with A in this guide.

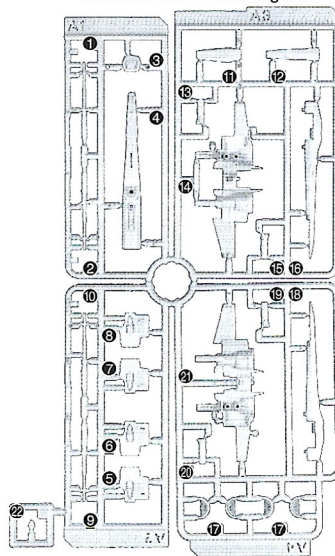

BM1パーツ (PS) BM1 Parts

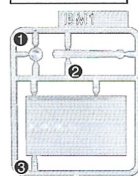

1/350 ミレニアム・ファルコン 1/350 MILLENNIUM FALCON

A1パーツ (PS) A1 Parts

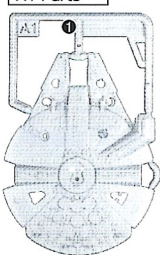

A2パーツ (PS) A2 Parts

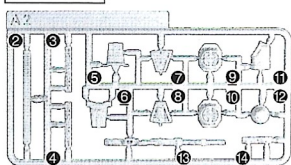

A5パーツ (PS) A5 Parts

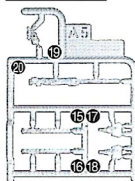

A6パーツ (PS) A6 Parts

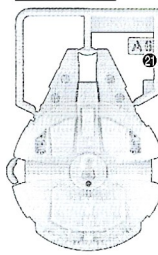

BM1パーツ (PS) BM1 Parts

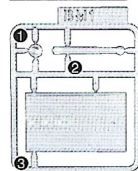

1/540 AT-M6
1/540 AT-M6

A1・A2・A3・A4パーツ (PS) ※説明書の中では A と表記しています。
A1・A2・A3・A4 Parts * Indicated with A in this guide.

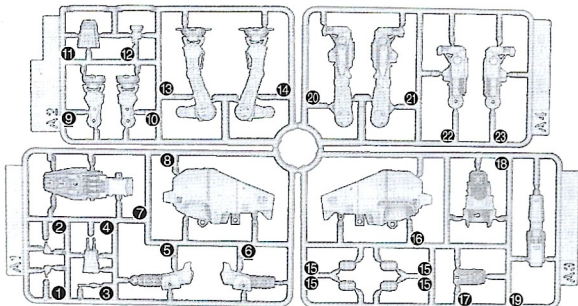

水転写式デカール
Water Decals

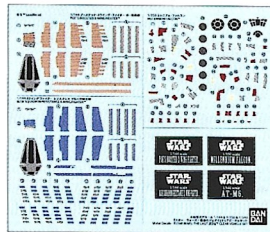

※本商品は精密な加工を施している為、製造工程上、部品形状には多少の差異がございます。
※クリアパーツの中には、製造工程上気泡が入っているものがありますご了承ください。
* Intricate processing may create small differences in the parts during manufacturing.
* Bubbles may be present in the clear parts from manufacturing.

INDEX

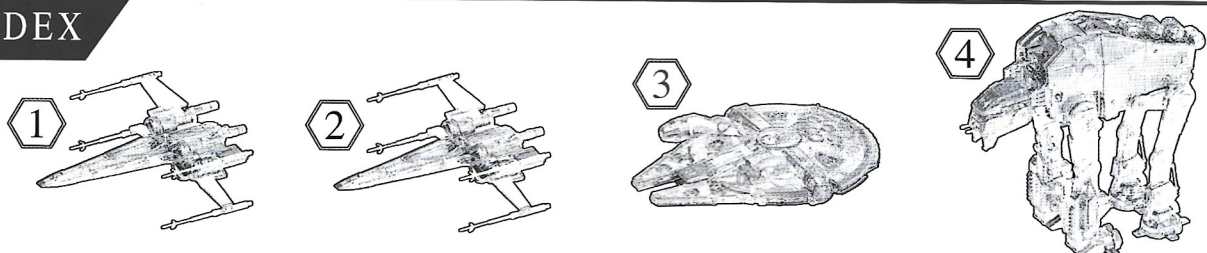

部品の探し方 Finding parts

※説明書のパーツに書いてある番号と同じものをランナーから探しましょう。
(パーツリストと合わせて見ると、探しやすいですよ。)
* All parts are numbered. Follow the instructions and find correct parts on the sprue.



※説明のイラストは一例です。* Illustrations are examples.

パーツの切り取りかた How to cut out parts

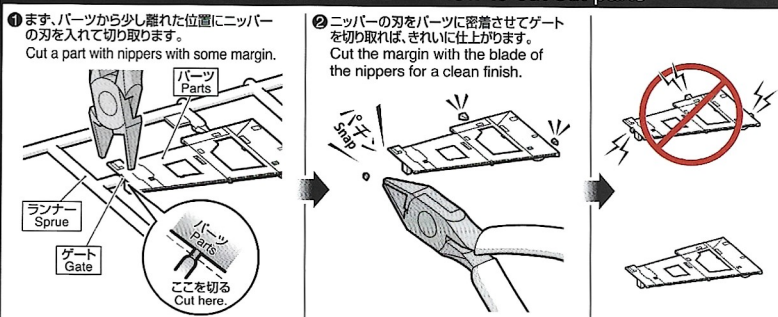

※説明のイラストは一例です。* Illustrations are examples.

《お買い上げのお客様へ》部品の壊れたり、なくなった場合は部品通販をご利用ください。
・「部品注文カード」に必要事項をご記入のうえ、ご用意ください。
・「部品代+送料」分の定額小為替をご用意ください。
・ご記入いただいた「部品注文カード」と、ご用意いただいた定額小為替を封筒に入れ、お客様相談センターに郵送でお送りください。
※封筒の裏に必ずお客様の住所、お名前をお書きください。
※定額小為替は郵便局でご購入いただけますが、所定の発行手数料がかかります。
※在庫が無い場合は、ご注文をお返しさせていただきます。
※部品注文金額の合計が、商品価格の半額を超える場合はご注文を承ることができません。
※ご注文内容の変更、キャンセル、返品は承ることができませんので予めご了承ください。
International customers, please visit: <https://bandai-hobby.net/en/>
部品通販、部品在庫については「バンダイホビーサイト」でもご案内しております。
⇒「バンダイホビーサイト」「部品通販」で(検索) ※通信費等はお客様のご負担となります。
https://bandai-hobby.net/customer_support/
※万が一、部品に不具合がありましたらその部品を取り外し、詳細をご記載のうえ、お客様相談センターへお送りください。
(お問い合わせ先) BANDAI SPIRITS お客様相談センター
ナビダイヤル 0570-078-001
受付時間: 10時～17時 (土、日、祝日、夏季・冬季休業日を除く)
(商品送付先) 〒420-8681 静岡県静岡市東区長沼500-12

《料金表》●部品代、送料は切り取った1個の料金です。

部品番号	取扱説明書	水転写式デカール	その他の部品
部品代	100円	400円	各60円
郵送料	140円	120円	120円

●電話番号はよく確かめてお間違いのないようご注意ください。●部品の価格および送料は変更する場合があります。
●部品代には、消費税が含まれています。●郵送料が改訂された場合は新料金が適用されます。

FOR CUSTOMERS IN JAPAN ONLY.

部品注文カード	5058919	部品注文カード	5058919
1/144 SCALE スター・ウォーズ [スター・ウォーズ/最後のジェダイ]クリアールセット ブーステッド・Xウィング・ファイター ホー専用機		1/144 SCALE スター・ウォーズ [スター・ウォーズ/最後のジェダイ]クリアールセット Xウィング・ファイター レジスタンス ブルー中隊仕様	
必要な部品の記号・番号・数量をかく		必要な部品の記号・番号・数量をかく	
●注文された理由(○で囲む)(こわしたくない) ・日中ご連絡可能な電話番号 (年齢)	2482313 (オ) 20.02	●注文された理由(○で囲む)(こわしたくない) ・日中ご連絡可能な電話番号 (年齢)	2482313 (オ) 20.02
部品注文カード	5058919	部品注文カード	5058919
1/350 SCALE スター・ウォーズ [スター・ウォーズ/最後のジェダイ]クリアールセット ミレニアム・ファルコン		1/540 SCALE スター・ウォーズ [スター・ウォーズ/最後のジェダイ]クリアールセット AT-M6	
必要な部品の記号・番号・数量をかく		必要な部品の記号・番号・数量をかく	
●注文された理由(○で囲む)(こわしたくない) ・日中ご連絡可能な電話番号 (年齢)	2482313 (オ) 20.02	●注文された理由(○で囲む)(こわしたくない) ・日中ご連絡可能な電話番号 (年齢)	2482313 (オ) 20.02
2482313 (オ) 20.02	2020.02/SA・ON	2482313 (オ) 20.02	※コピー使用可

アンケート調査
ご協力をお願い



<https://q.bandai-hobby.net/enquete/>
※バンダイナムコID/ホビーサイト/スへの登録が必要です。
※通信費等はお客様のご負担となります。
※アンケートは予告無く中止する場合がありますご了承ください。
* FOR CUSTOMERS IN JAPAN ONLY.

組み立てて使用するまでは、パーツは切り取らないでください。
Do not separate parts from sprue until ready to assemble.

1/144 POE'S BOOSTED X-WING FIGHTER

1

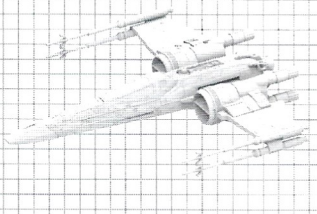

WING A

A5 **A19** **A20** **A7** **A17**

先端注意
Beware of the tip

前 FRONT

WING B

A14 **A6** **A15** **A13** **A17** **A8**

先端注意
Beware of the tip

前 FRONT

デカールを貼る場合
when applying decals
デカールを先に貼ります。
Start applying decals first.

※デカールの貼り位置は
デカール指示を参照ください。
* For decal locations, refer to the decal instructions.

(オレンジ/シルバー)
(Orange/Silver)

WING B

WING A

9 **9** **9**

(オレンジ/シルバー)
(Orange/Silver)

前 FRONT

※パーツが壊れないように、ゆっくり慎重に扱きましょう。
* Handle the parts slowly and carefully so they do not break.

A18 **A16** **A12** **A4** **A23** **A11**

前 FRONT

※パーツが壊れないように、ゆっくり慎重に扱きましょう。
* Handle the parts slowly and carefully so they do not break.

A1 **A2** **A9** **A10** **A24** **A25** **BM1 1** **BM1 2** **BM1 3** **10** **11**

デカールを貼る場合
when applying decals
デカールを先に貼ります。
Start applying decals first.

※デカールの貼り位置は
デカール指示を参照ください。
* For decal locations, refer to the decal instructions.

(オレンジ)
(Orange)

(オレンジ)
(Orange)

前 FRONT

1/144 BLUE SQUADRON RESISTANCE X-WING FIGHTER

2

WING A

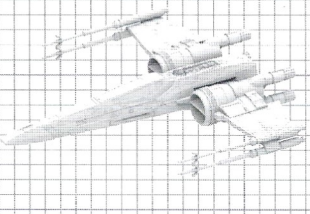

A5 **A19** **A21** **A7** **A17**

先端注意
Beware of the tip

前 FRONT

WING B

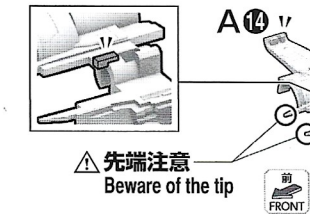

A6 **A14** **A15** **A18** **A17**

先端注意
Beware of the tip

前 FRONT

デカールを貼る場合
when applying decals
デカールを先に貼ります。
Start applying decals first.

※デカールの貼り位置は
デカール指示を参照ください。
* For decal locations, refer to the decal instructions.

(ブルー/シルバー)
(Blue/Silver) **9**

WING A

WING B

前 FRONT

※パーツが壊れないように、ゆっくり慎重に扱きましょう。
* Handle the parts slowly and carefully so they do not break.

A18 **A16** **A12**

前 FRONT

A22 **A4** **A11**

前 FRONT

A1 **A2** **A9** **A10** **A3**

前 FRONT

BM1 1 **BM1 2** **BM1 3**

前 FRONT

デカールを貼る場合
when applying decals
デカールを先に貼ります。
Start applying decals first.

※デカールの貼り位置は
デカール指示を参照ください。
* For decal locations, refer to the decal instructions.

(ブルー)
(Blue) **11**

10
(ブルー)
(Blue)

前 FRONT

1/350 MILLENNIUM FALCON

3

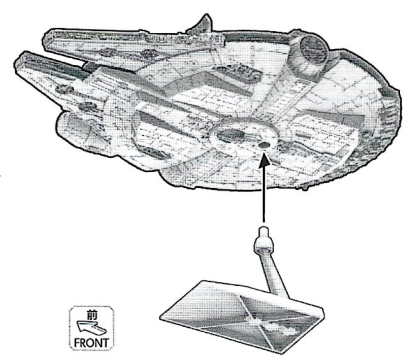
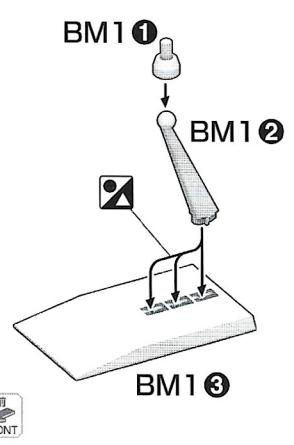
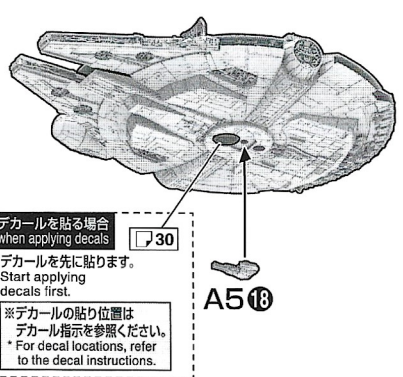
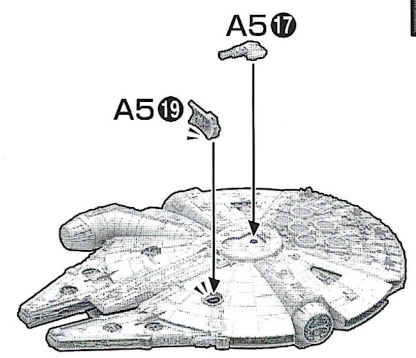
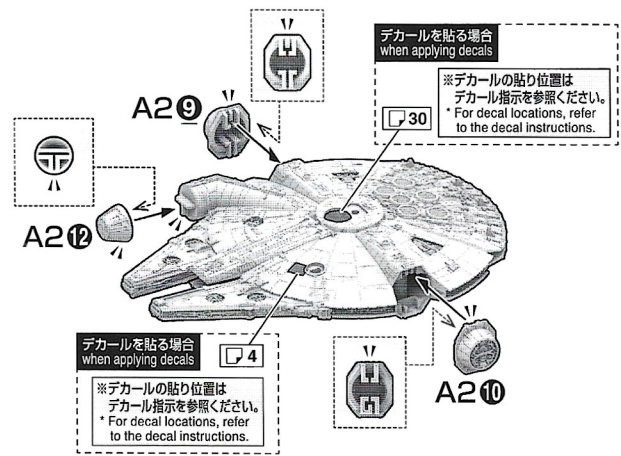
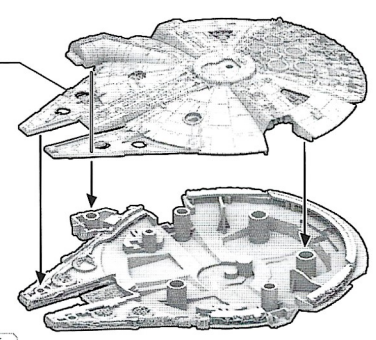
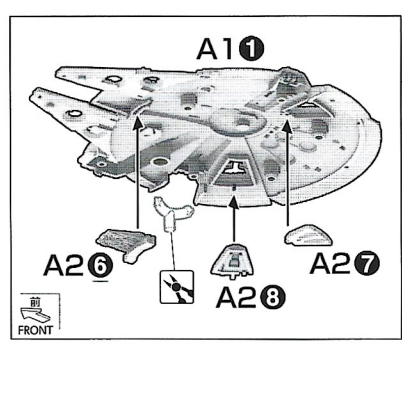
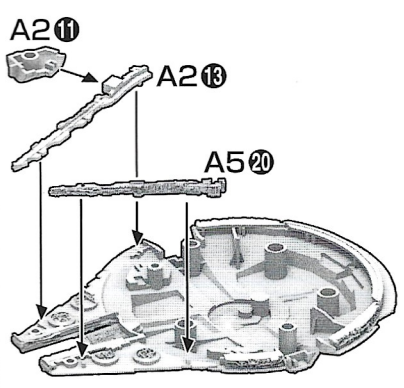
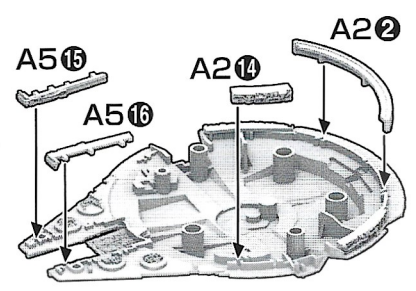
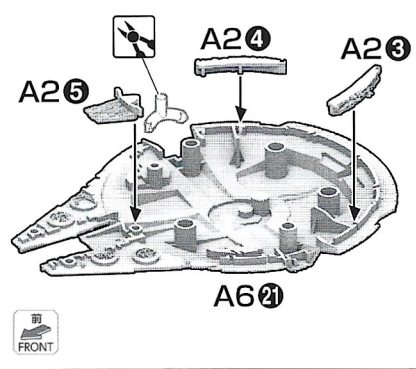
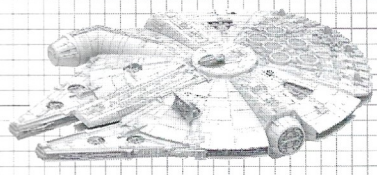

1/540 AT-M6

4

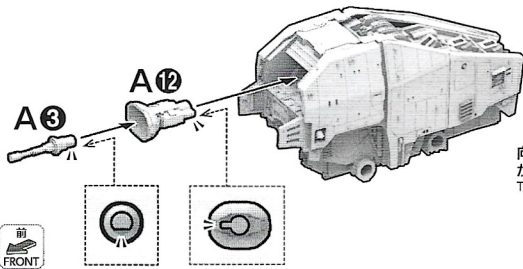
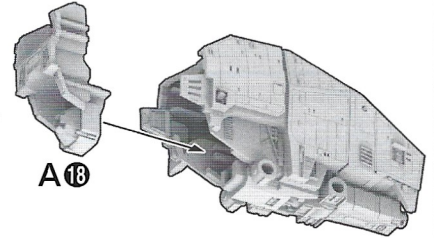
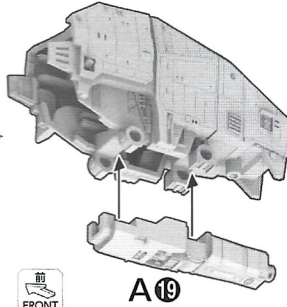
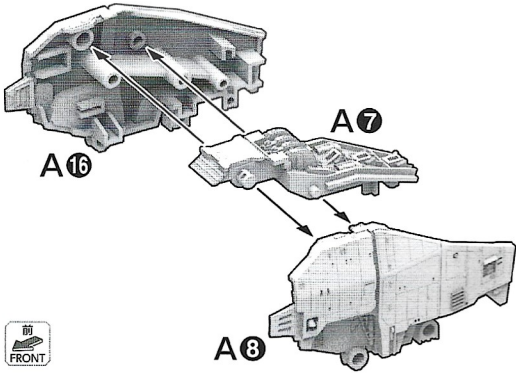
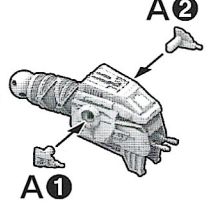
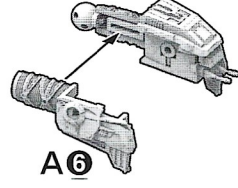
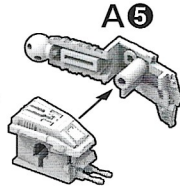
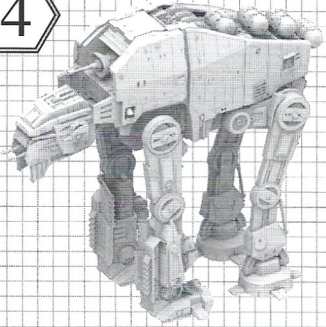

向きをかえます。
Turn the part.

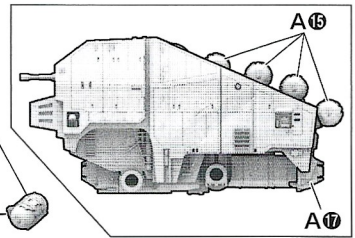
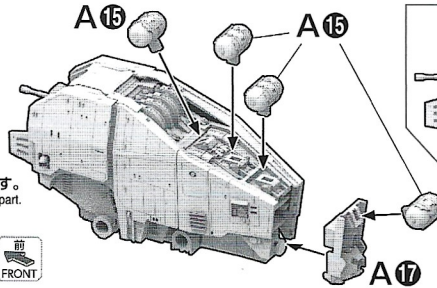

向きをかえます。
Turn the part.

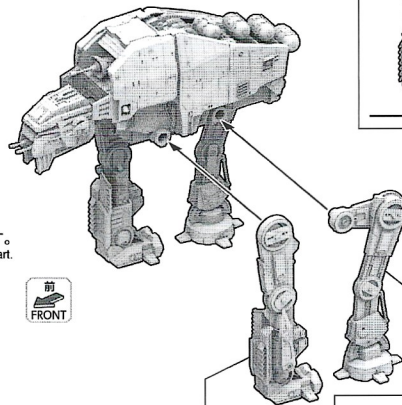
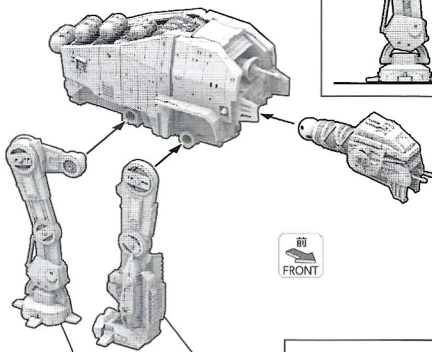

向きをかえます。
Turn the part.

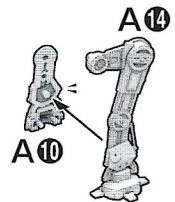
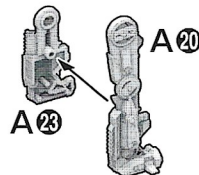
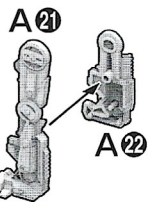
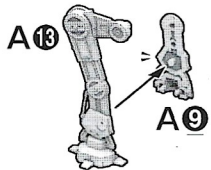

マーキングロケーション Marking Location

POE'S BOOSTED X-WING FIGHTER

ブーステッド・X ウィング・ファイター ポー専用機

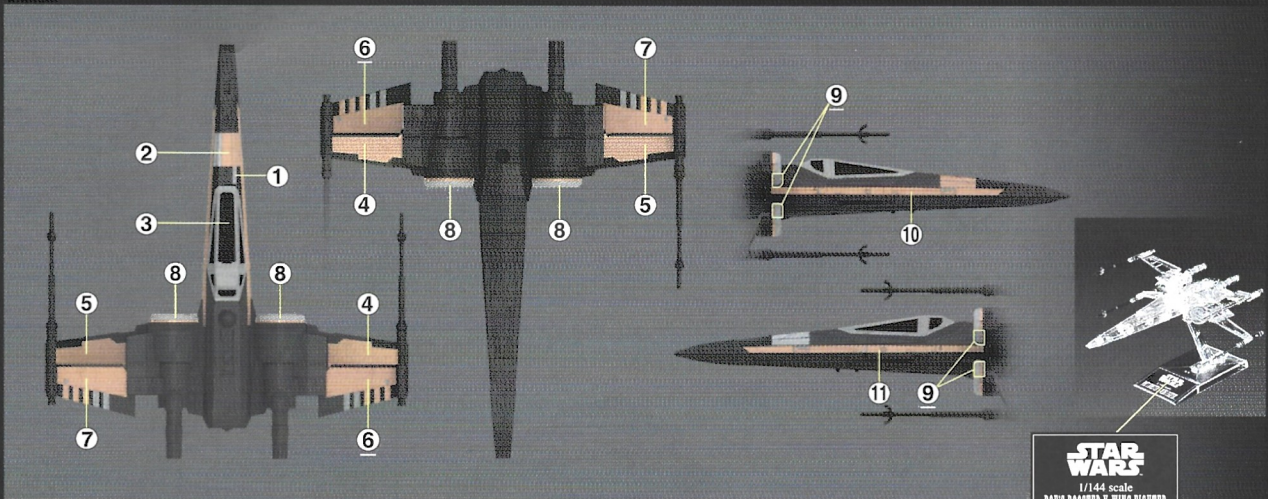

STAR WARS
1/144 scale
POE'S BOOSTED X-WING FIGHTER

BLUE SQUADRON RESISTANCE X-WING FIGHTER

X ウィング・ファイター レジスタンス ブルー中隊仕様

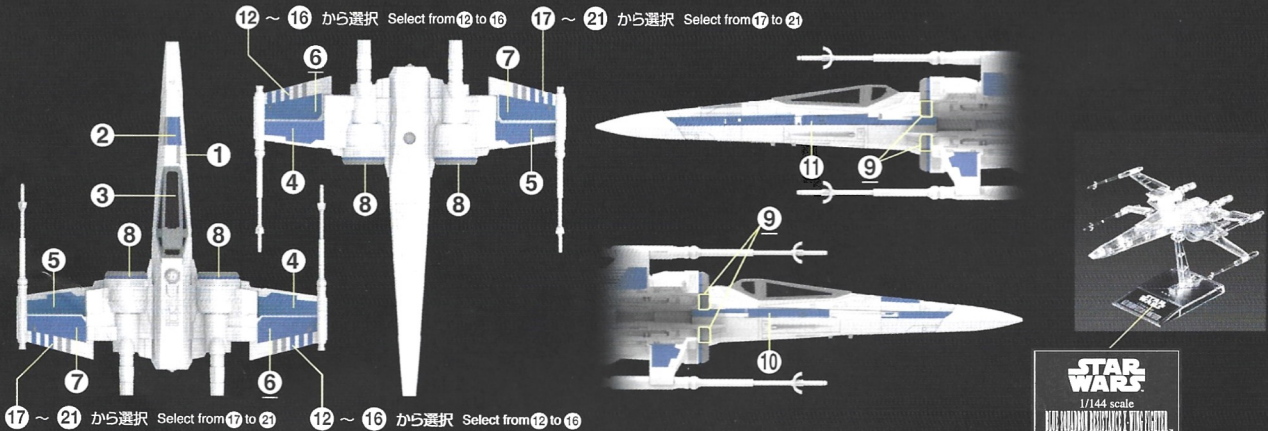

STAR WARS
1/144 scale
BLUE SQUADRON RESISTANCE X-WING FIGHTER

MILLENNIUM FALCON

ミレニアム・ファルコン

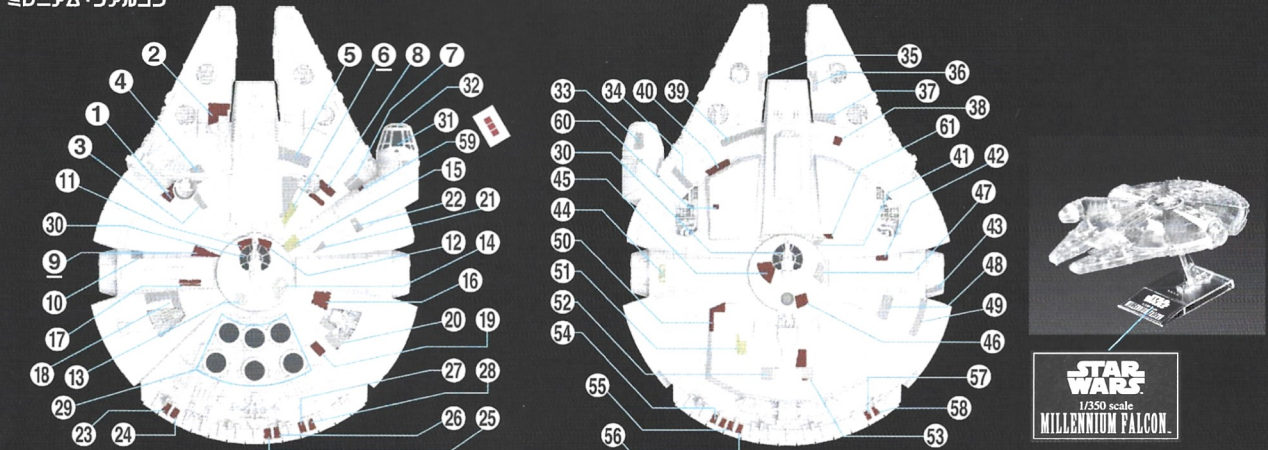

STAR WARS
1/350 scale
MILLENNIUM FALCON

MARKING

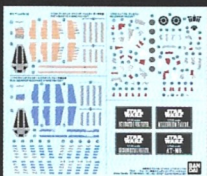

水転写式デカール WATER DECALS

水転写式デカールは、お好みで貼ってください。画像の位置と●内の番号を見て貼っていきます。●内は水転写式デカールの番号です。
Apply water decals by verifying the number (●) and marking location guide.

※ 乾くまで、手を触れないでください。※ デカールを貼る部分のキットパーツの油分を、あらかじめ中性洗剤などで落とすと一層よく密着します。※ デカールを貼るための道具（ハサミ、ピンセット、綿棒など）は、別にご用意ください。※ 複雑な凹凸形状等に貼るデカールには密着させるために、別売りの水転写式デカール用硬化剤や水転写式デカール用接着剤をお使いください。
※ 余ったマークは予備です。お好みに応じてご使用ください。

水転写式デカールの貼り方
How to apply Water Decals.

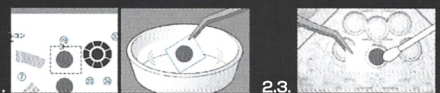

1. マークより大きめに切り出し、ぬるま湯に約3秒浸し、ピンセットで引き上げる。
2. 台紙からデカールがずるようになったら、裏を上にしてすべらせて貼る。
3. 綿棒などで押して、気泡を取る。
1. Cut out the decal, leaving a little margin around the design. Place the decal in lukewarm water for 3 seconds, and then take it out with tweezers.
2. When the decal is ready to slide off the backing paper, apply it by sliding it onto the surface of the model. 3. Press with a cotton swab or other absorbent item to squeeze out air bubbles.