



 穴をあけてください
OPEN HOLE
OFFNEN
FAIRE UN TROU

FORO APERTO
HACER AGUJERO
開孔

 ステッカーをはってください
APPLY DECAL
HIER ABZIEHBILD
APPLIQUER DECALCOMANIE

APPLICARE DECALCOMANIE
PONER CALCOMANIA
貼上水印紙

 2組つくってください
2 SETS NEEDED
WIRD DOPPELT BENÖTIGT
同様の製作二組

NECESSAIRE 2 SERIE
SE NECESITAN DOS PIEZAS
同様の製作二組

 どちらかを選んでください
OPTIONAL
NACH BELIEBEN
FACULTATIV

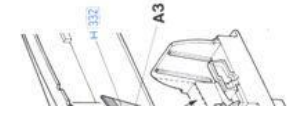

5

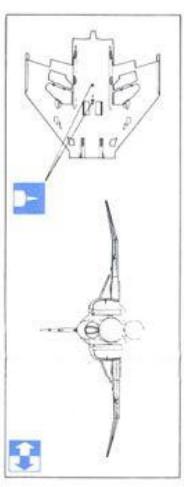

7

10

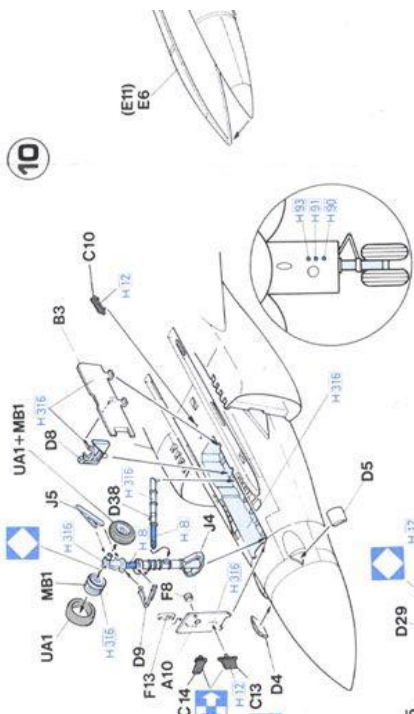

8

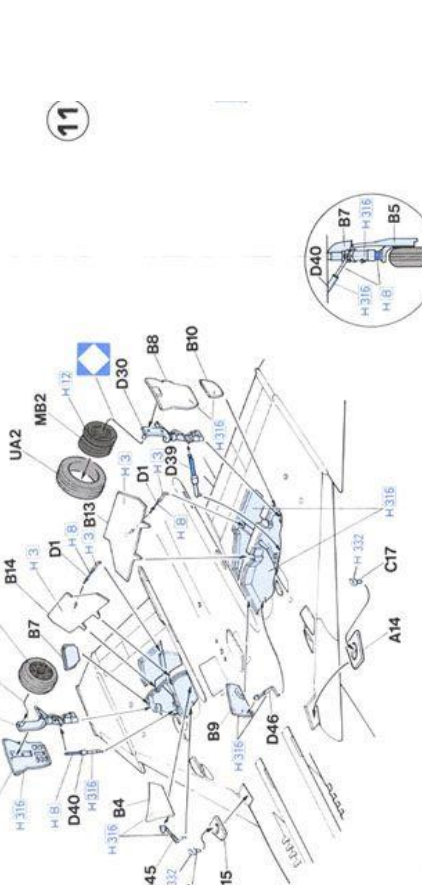

9

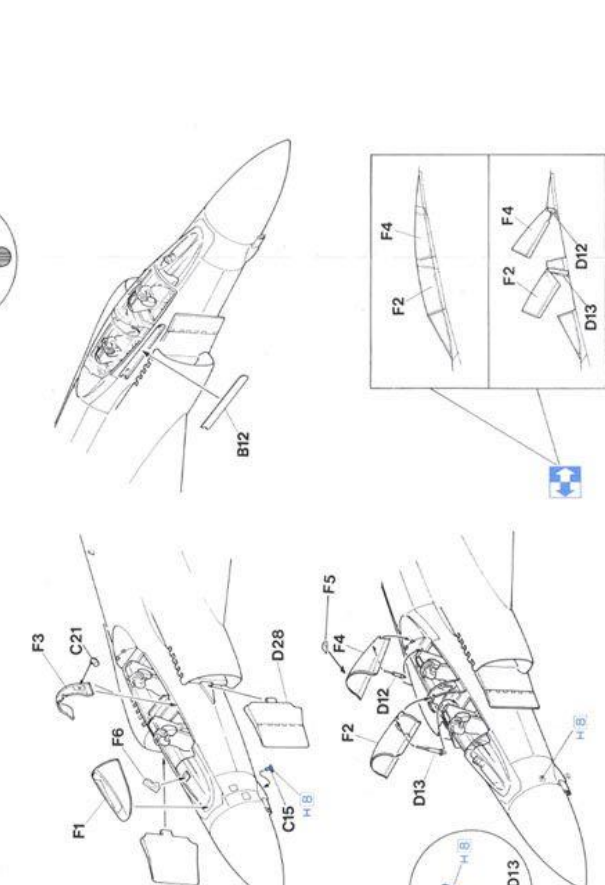

10

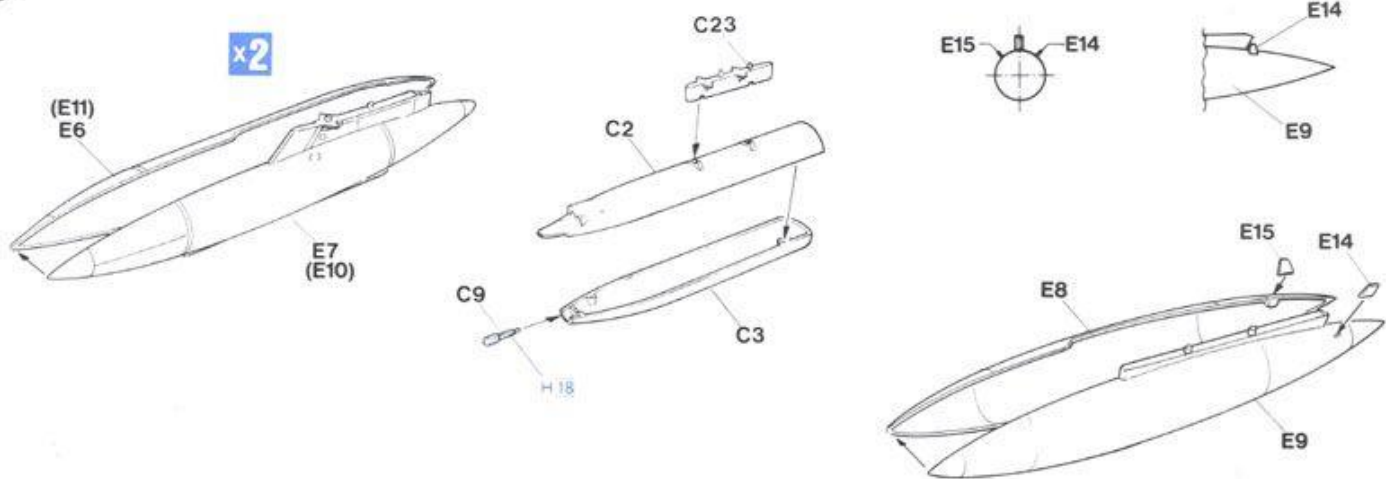

11

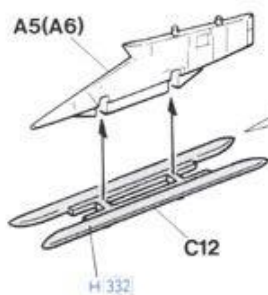
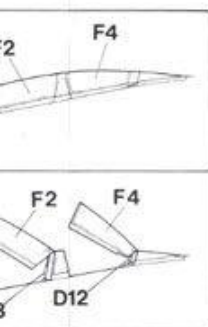
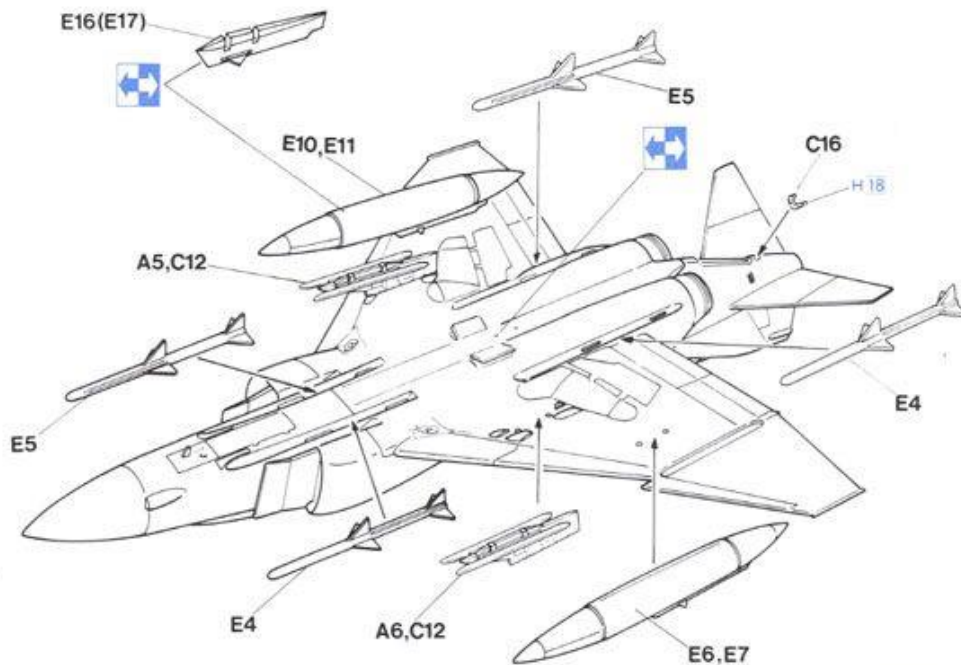
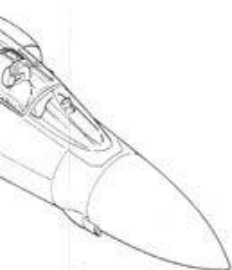
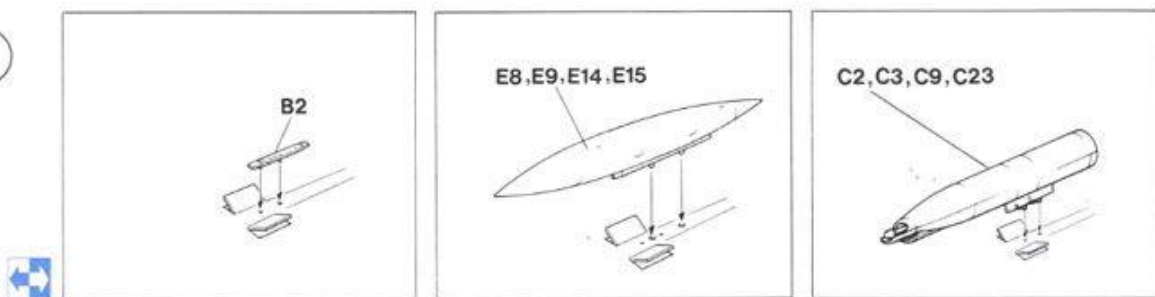

■ このキットには、AIM-9Dサイドワインダーは入っていません。別売りの1/48ウェポンセットCをご利用ください。
 ■ AIM-9D Sidewinder missiles are not included in this kit. It is recommended to use 1/48 scale "Aircraft Weapons C" kit separately available from Hasegawa.
 ■ AIM-9D Sidewinder-Lenkwarfen sind in diesem Bausatz nicht enthalten. Wir empfehlen den separat erhältlichen Bausatz im Maßstab 1:48 "Aircraft Weapons C" (Flugzeugbewaffnung) von Hasegawa.
 ■ Les missiles AIM-9D Sidewinder ne sont pas inclus dans ce kit. Nous vous recommandons d'utiliser à cet effet le kit des "Aircraft Weapons C" (Armement d'avions C) vendu séparément par Hasegawa.

■ I missili AIM-9D Sidewinder non sono compresi in questo kit. Consigliamo di usare il kit in scala 1:48 "Aircraft Weapons C" venduto separatamente dalla Hasegawa.
 ■ En este modelo no se incluye el AIM-9D Sidewinder. Están a su disposición 1:48 "Aircraft Weapons C" (Juegos de armamento C) que se venden por separado.
 ■ 這套零件中沒有AIM-9D Sidewinder請使用另外出售的1/48的"Aircraft Weapons C"。

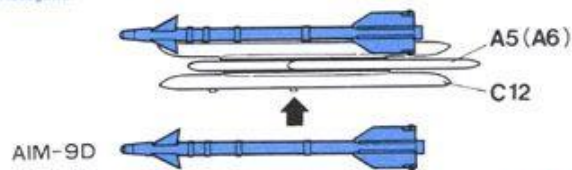

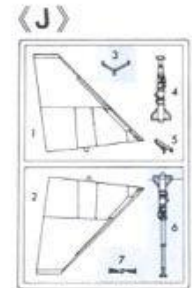
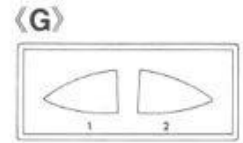
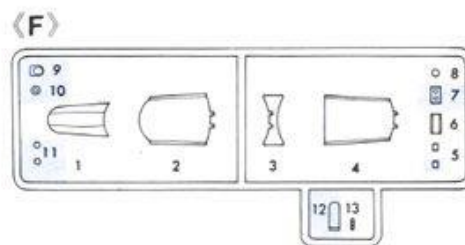
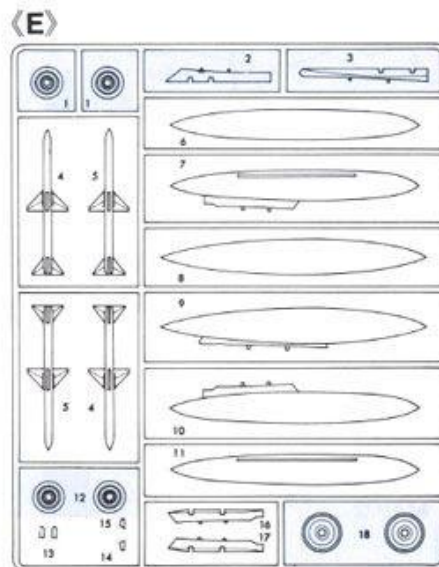
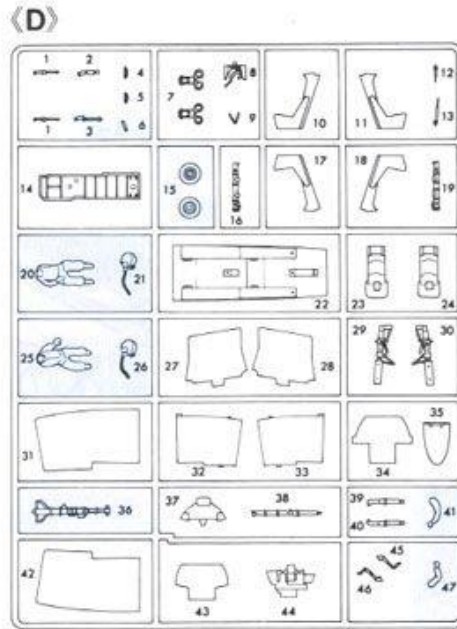
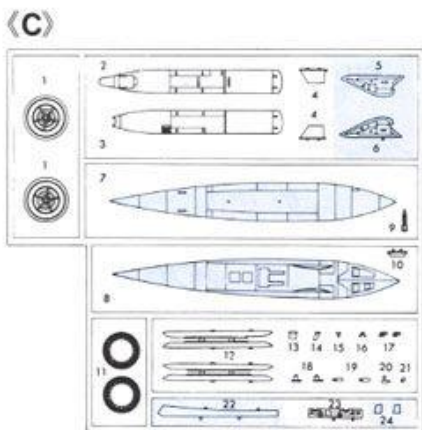
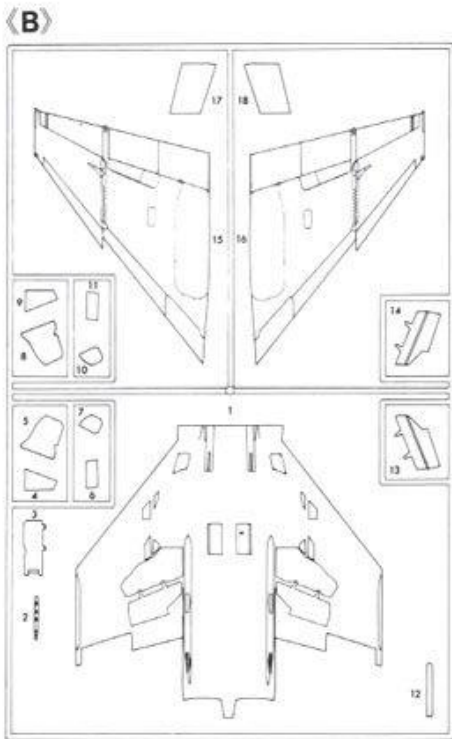
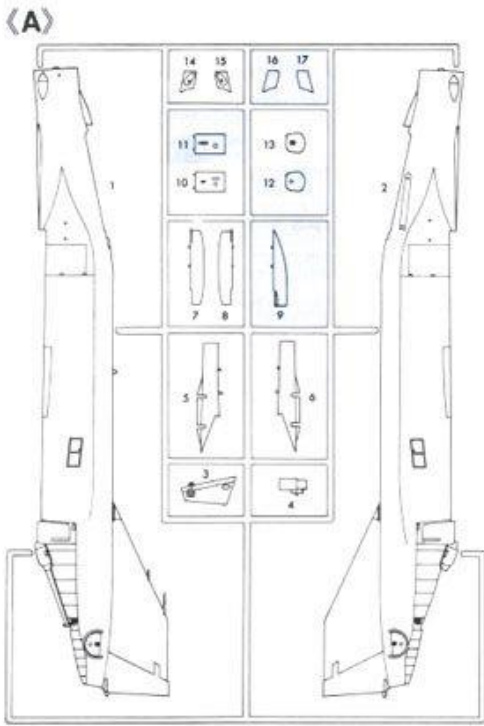

(MB)



(UA)

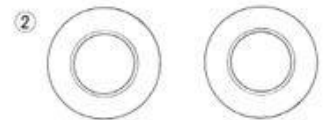

 の部品は使用しません。
 Parts not for use.
 Teile werden nicht verwendet.
 Pièces à ne pas utiliser.
 Parti non per uso.
 Partes para no usar.
 不需要使用的零件。

ファントム FG.1 はイギリス海軍の全天候艦上要撃戦闘機として開発されました。FG-1 は、アメリカ海軍の F-4J と基本的に同じですが、エンジンを GE 製 J-79 から大出力の RR. スペイに換装したのが最大の特徴です。これにより、空気取り入れ口は 20% 程増積され、エンジン過熱防止の為に補助空気取り入れ口が新設されました。また、発進時の迎え角を大きくするため、前脚柱が 2 段式に延長できるようになりました。さらにフラップと連動して下がるドループエルロンや固定スラット付き水平尾翼を採用して、離着艦性能を高めています。海軍では空母アークロイヤルに配備された第 892 飛行隊が唯一の実戦部隊でしたが、1979 年までに全機が空軍に移管されました。その際 ILS (計器着陸装置) アンテナが垂直尾翼に設置され、ガンポッドの運用能力が付加されました。イギリス空軍で FG.1 を運用したのは、第 43 飛行隊と第 111 飛行隊でした。両部隊ともイギリス北部の要撃任務に就いていました。

〈データ〉乗員：2 名、全幅：11.71m、全長：17.55m、全高 4.90m、最大離陸重量：23,166kg、エンジン：RR. スペイ RB168-25R、推力：55,000kg (アフターバーナー使用時 9,115kg)、最大速度：マッハ 2.2/11,000m、固定武装：なし、初飛行：1996 年 6 月 27 日 (YF-4K)

HOBBIY SEARCH

The Phantom FG.1 was developed as a British Royal Navy carrier borne all-weather interceptor. While it is basically the same as the F-4J in service with the United States Navy, the major characteristic difference is in the change from the General Electric J-79 engine to the high output R.R. Spey. This change necessitated a 20% Increase in the area of the air intake, as well as an auxiliary air intake to keep the engine from overheating. Further, in order to increase the lift angle during take off, the forward landing gear strut has been modified to extend in tow stages. It also utilizes droop ailerons which work in conjunction with the flaps and level stabilizers with fixed states for improved seaborne takeoff performance. While the 892nd Fighter Squadron on the HMS Ark Royal was the only unit utilizing the FG.1 in 1979 all of the Phantoms were transferred to the Royal Air Force where they were fitted with an ILS (instrument landing system) antenna on the vertical stabilizer and gun pod mounts. The Phantoms were then assigned as interceptor to the 43rd and 111th Fighter Squadron, both based in northern Britain.

〈Data〉Crew: Two; Wingspan: 11.71m; Length: 17.55m; Height: 4.90m Max. take-off weight: 23,166kg; Powerplant: R.R. Spey RB 168-25R ; Thrust: 55,000kg (9,115kg with afterburners); Max. speed: Mach 2.2/11,000m; Fixed armament: none; First flight: June 27, 1996 (YF-4K)

HOBBIY SEARCH

H 2	2	ブラック	BLACK	SCHWARZ	NOIR	NERO	NEGRO	黒色
H 3	3	レッド	RED	ROT	ROUGE	ROSSO	ROJO	紅色
H 8	8	シルバー	SILVER	SILBER	ARGENT	ARGENTO	PLATA	銀色
H 12	33	つや消しブラック	FLAT BLACK	MATTSCHWARZ	NOIR MAT	NERO OPACO	NEGRO MATE	啞黒色
H 18	28	黒鉄色	STEEL	STAHL	ACIER	ACCIAIO	ACERO	黒鉄色
H 27	44	ライトブラウン(タン)	TAN	GELBBRAUN	COULEUR DU TAN	MARRONE BRONZEO	TOSTADO	黄褐色
H 52	12	オリーブドラブ(1)	OLIVE DRAB (1)	OLIBE DRAB (1)	OLIVE DRAB (1)	OLIVA SBIADITO	OLIVA OSCURO	橄欖綠色
H 71	21	ミドルストーン	MIDDLE STONE	STEINGRAU, MITTEL	PIERRE MOYEN	NOCCILO MEDIO	PIEDRA MEDIO	中石色
H 76	61	焼鉄色	BURNT IRON	GEBER, EISEN	FER BRULÉ	FERRO BRUCIATO	HIERRO BRUÑIDO	焼鉄色
H 84	42	マホガニー	MAHOGANY	MAHAGONI	ACCAJOU	MOGANO	CAOBA	紅木色
H 90	47	クリアーレッド	CLEAR RED	ROT, REIN	ROUGE CLAIR	ROSSO CHIARO	ROJO CLARO	透明紅色
H 91	48	クリアーイエロー	CLEAR YELLOW	GELB, REIN	JAUNÉ CLAIR	GIALLO CHIARO	AMARILLO CLARO	透明黄色
H 93	50	クリアーブルー	CLEAR BLUE	BLAU, REIN	BLEU CLAIR	BLU CHIARO	AZUL CLARO	透明藍色
H 94		クリアーグリーン	CLEAR GREEN	GRÜN, REIN	VERT CLAIR	VERDE CHIARO	VERDE CLARO	透明緑色
H 316	316	ホワイト FS17875	WHITE	WEISS	BLANC	BIANCO	BLANCO	白色
H 332	332	ライトエアクラフトグレー BS381C/627	LIGHT AIRCRAFT GRAY	HELL FLUGZEUG GRAU	GRIS CLAIR AVION	GRIGIO AVIAZIONE CHIARO	GRIS AVION CLARO	飛機淺灰色
H 334	334	バーリーグレー BS4800/18B21	BARLEY GRAY	BARLEY GRAY	BARLEY GRAY	GRIGIO ORZO	GRIS CEBADA	麥灰色
H 335	335	ミディアムシーグレー BS381C/637	MEDIUM SEA GRAY	MEDIUM DUNKEL SEEGRAY	GRIS MEDIOCRE DE MER	GRIGIO MEDIO	GRIS MER MEDIO	中海灰色
H 336	336	ヘンプ BS4800/10B21	HEMP	HEMP	HEMP	CANAPA	CAÑAMO	大麻色

HOBBIY SEARCH

Marking & Painting

マーキング及び塗装
 Markierungen und Bemalung
 Decoration et Peinture
 Marchio & Pittura
 Decoracion y Pintura
 標記及着色指示

1 イギリス空軍第11グループ 第111飛行隊「トレブルワン」
 "TREBLE ONE" No.111Sqn. No.11 GROUP RAF

2 イギリス空軍第11グループ 第111飛行隊 (IAT'83)
 No.111 Sqn. No.11 GROUP RAF (IAT'83)

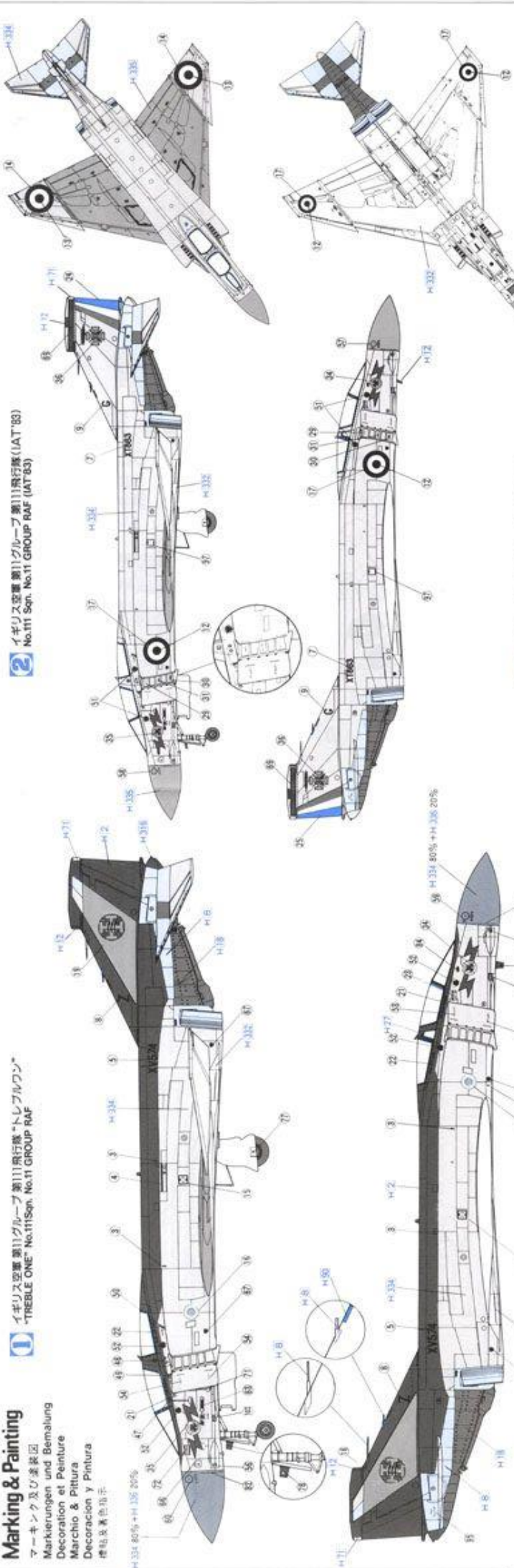

3 イギリス空軍第11グループ 第43飛行隊
 No.43 Sqn. No.11 GROUP RAF

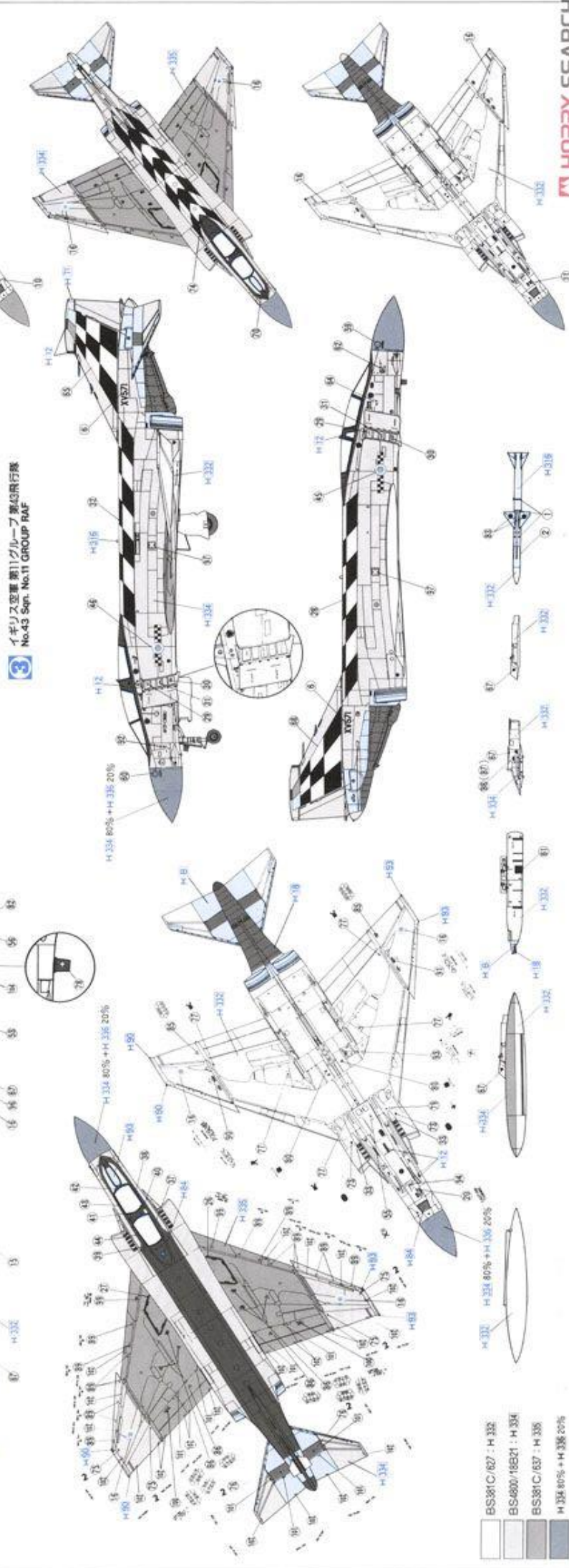

[White]	BS381C/627 : H 332
[Light Blue]	BS-6000/165201 : H 334
[Dark Blue]	BS381C/637 : H 335
[Black]	H 334 80% + H 335 20%

BRITISH PHANTOM FG Mk.1 'Treble One'

F-4 Phantom II™



Produced under license. Boeing, McDonnell Douglas and F-4 Phantom II are trademarks of The Boeing Company.

07441 1:48 ブリティッシュ ファントム FG Mk.1 'トレブルワン'

注意 / IMPORTANT

製品番号 P17 のデカールと (MB), (UA) 部品は入っていません。
MB Parts, (UA) Parts and Decal for P17 not included in this kit.

このキットのメインテナンス色と (7), (8) の前脚、主脚の組立は下記を参考にしてください。
Assembly of the nosegear, the main gear and the landing gear is based on the assembly chart (4). Please refer to the following reference.

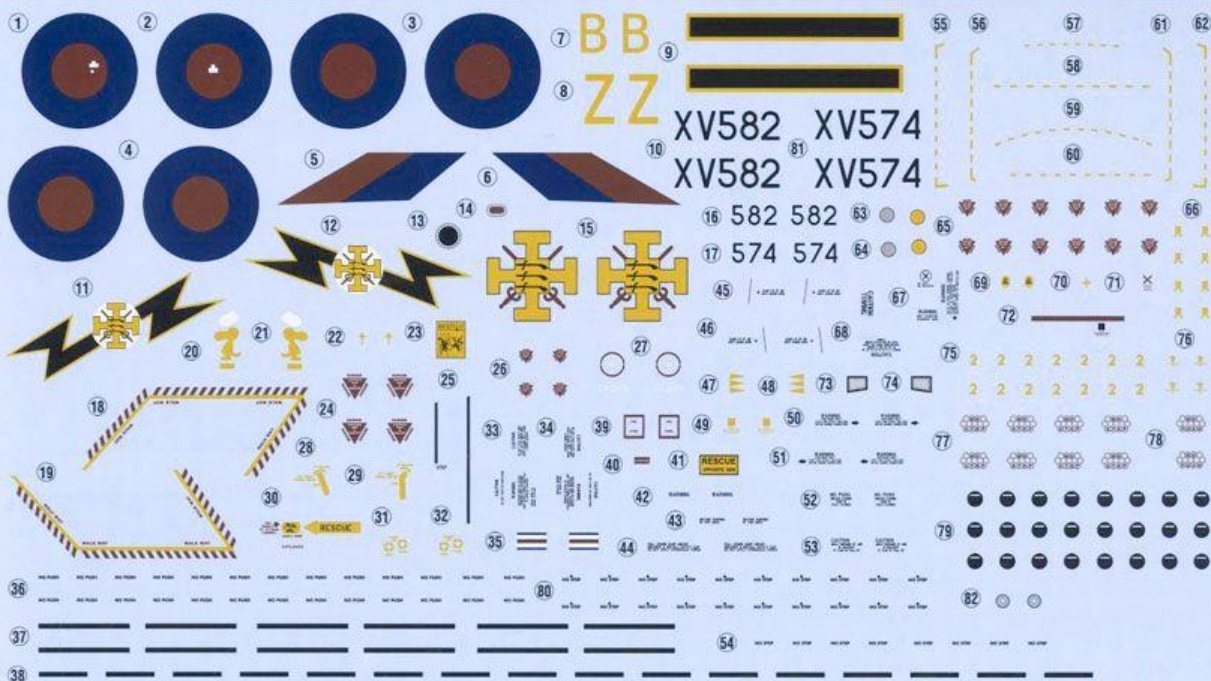

XV574XV574

XV582⁸³ XV582

07441 1/48 BRITISH PHANTOM FG Mk.1 "Treble One"
ブリティッシュ ファントム FG Mk.1 "トレブルワン"



HOBBY SEARCH