

Thunderbolt P-47D

H-296.Br

ESCALA 1/32



"SENTA A PÚA!" — ouviu-se o brado de guerra! Imediatamente, 4 aviões mergulharam para mais um ataque ao inimigo. O avião no nariz, e em linha com este e mais para traz, trazia um emblema grande, em cor vermelha, com uma nuvem branca, ostentando um avestruz armado com um revólver, do qual saíra uma bala. O avestruz tinha um ar feroz e trazia um boné da FAB na cabeça. Por baixo, sobre a nuvem, a legenda "Senta a Púa!", que já se tornara conhecida e respeitada. Em volta de todo o emblema, um círculo amarelo, e por fora deste um outro, em verde, cores simbólicas do Brasil.

O avião líder era pilotado pelo então Major Aviador Nero Moura, Comandante do 1º Grupo de Caça da Força Aérea Brasileira, em operações na Itália ocupada por tropas alemãs na 2ª Guerra Mundial.

Orgulhosamente, todos os aviões do 1º Grupo de Caça traziam o leme nas cores verde e amarelo do nosso País, e o emblema padrão da USAAF, à qual o 1º Grupo de Caça estava agregado, que foi ligeiramente modificado, na fuselagem e nas asas, pois as pontas de sua estrela eram também em verde e amarelo, e traziam a coroa branca e por dentro desta uma em azul, na qual, em muitos dos aviões, havia o Cruzeiro do Sul. O Cruzeiro do Sul também aparecia em um escudo que o avestruz trazia.

A 1ª missão em que o 1º G.C. voou sozinho, ocorreu em 11-11-1944, e a guerra terminou na Itália em 2 de maio de 1945. Dos pilotos que compunham o 1º G.C., 5 morreram em ação, abatidos pela anti-aérea, 8 tiveram seu avião também atingido pela anti-aérea e saltaram de paraquedas, e 3 morreram em acidentes de vôo (2 em um C-47 da USAAF).

Foram realizadas 445 missões, em 2.546 saídas ofensivas e 5.465 horas de vôo em operação de guerra. O total de 1.180.200 projéteis de metralhadora calibre .50 foi gasto, 850 foguetes ar-terra, 8 bombas de 1.000 libras, e 4.434 outras bombas.

O Major Aviador Nero Moura, agora Brigadeiro da Reserva da FAB, residindo no Rio de Janeiro, voou 62 missões, seu avião tinha o número de série da USAAF 42-26450, tendo retornado ao Brasil, recebendo o número de série da FAB 4104.

O 1º Grupo de Caça se encheu de glórias na 2ª Guerra Mundial, e sua atuação no dia 22 de abril de 1945, em que deu o máximo de seus esforços, consagrou esse dia como o Dia da Aviação de Caça, que é comemorado festivamente na Base Aérea de Santa Cruz, no Rio de Janeiro, todos os anos, com portões abertos para o público, e onde há um P-47 como monumento, em homenagem ao que esse tipo de avião permitiu ao 1º Grupo de Caça da FAB executar, em defesa da liberdade.

A. KIKOLER
COM. E IND. DE PLÁSTICOS S.A.
Rua Francisco Portela, 175
Rio de Janeiro - RJ.
C.G.C.M.F. 33.376.666/0001-06

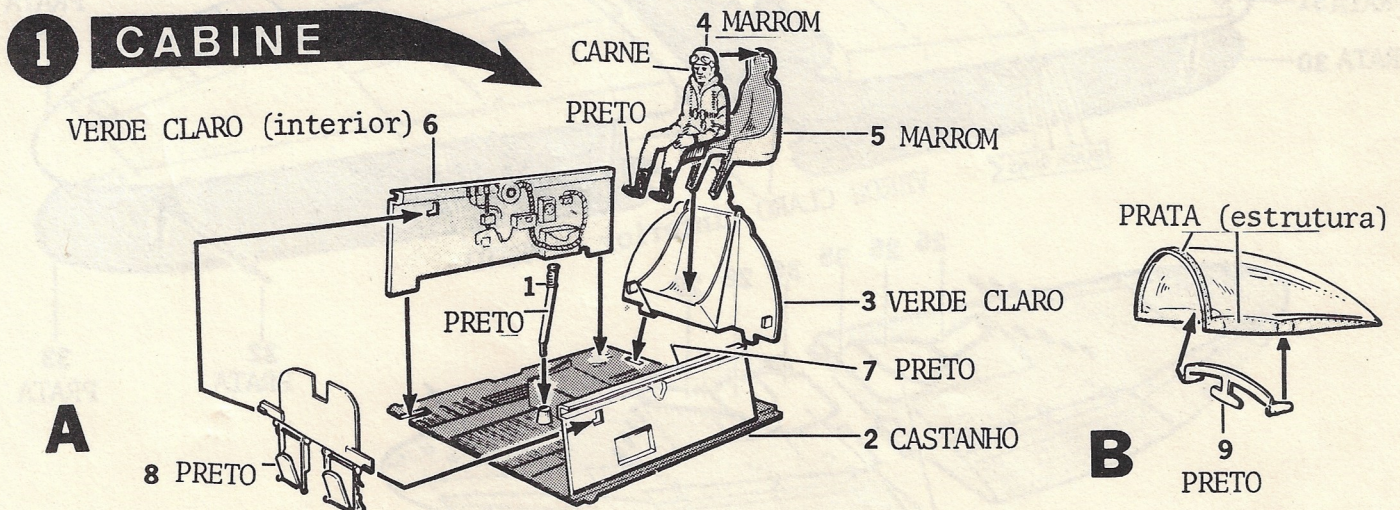

2

MOTOR

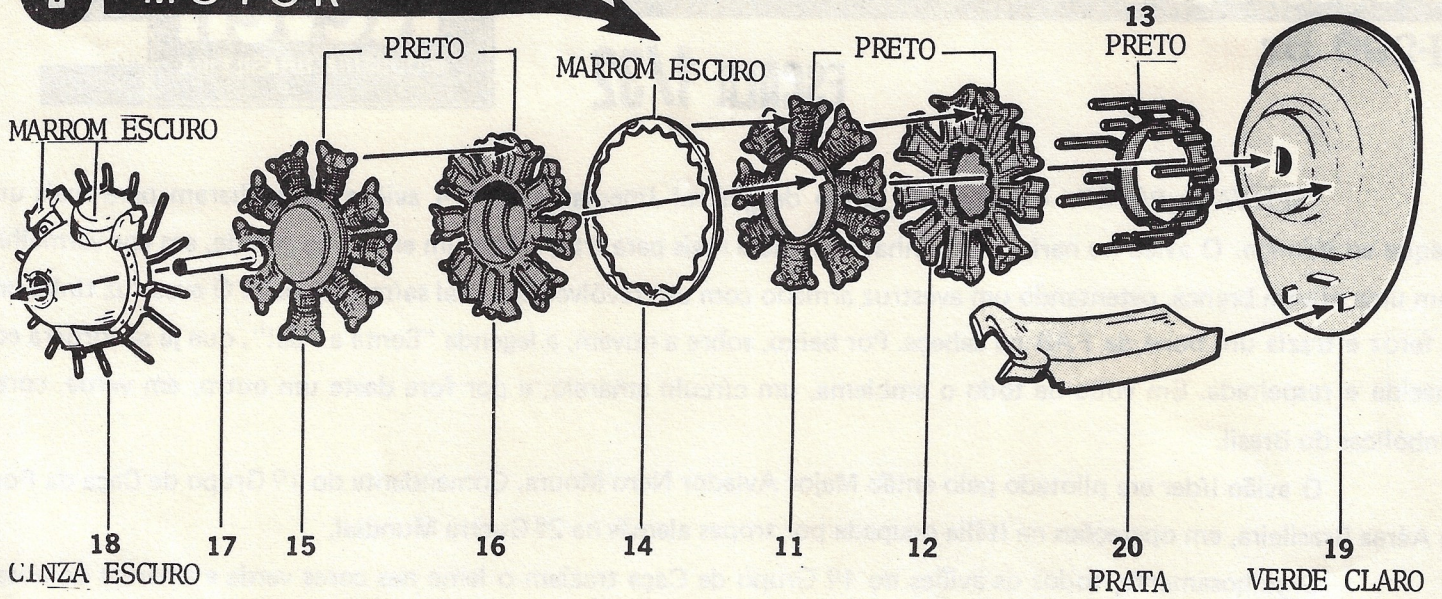

3

TREM DE POUSO

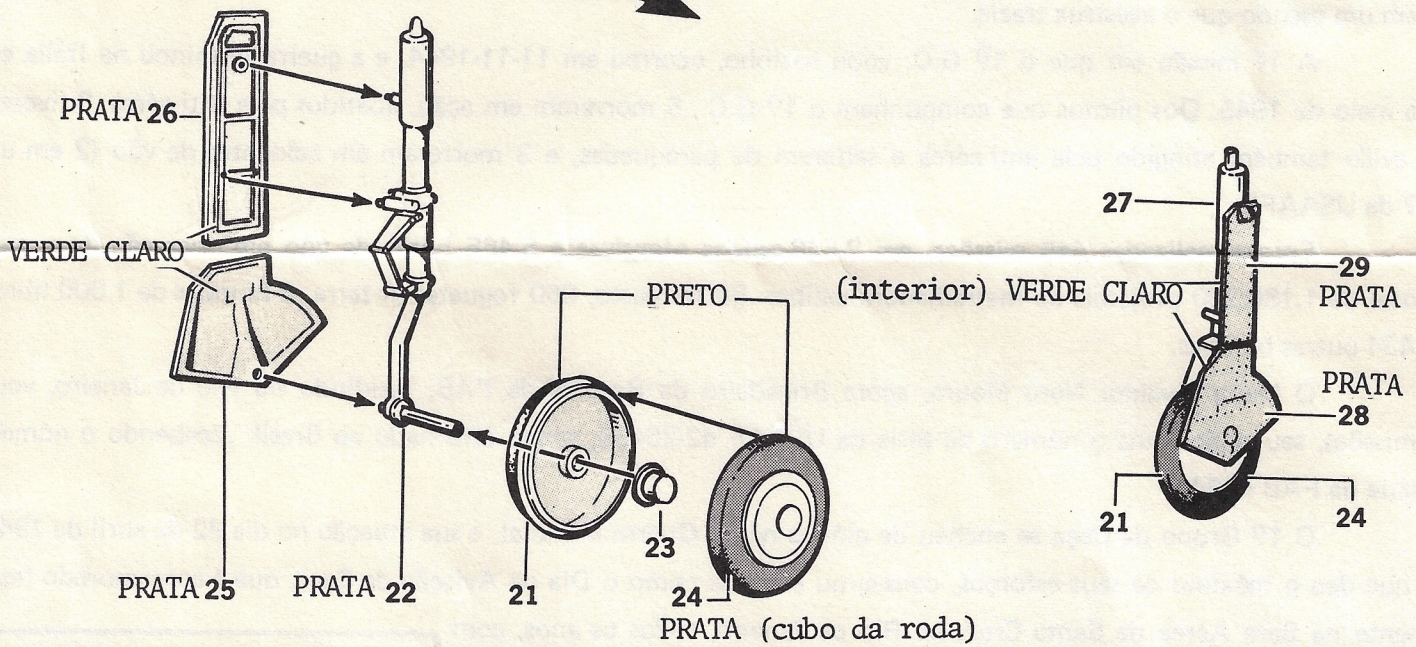

4

ASAS

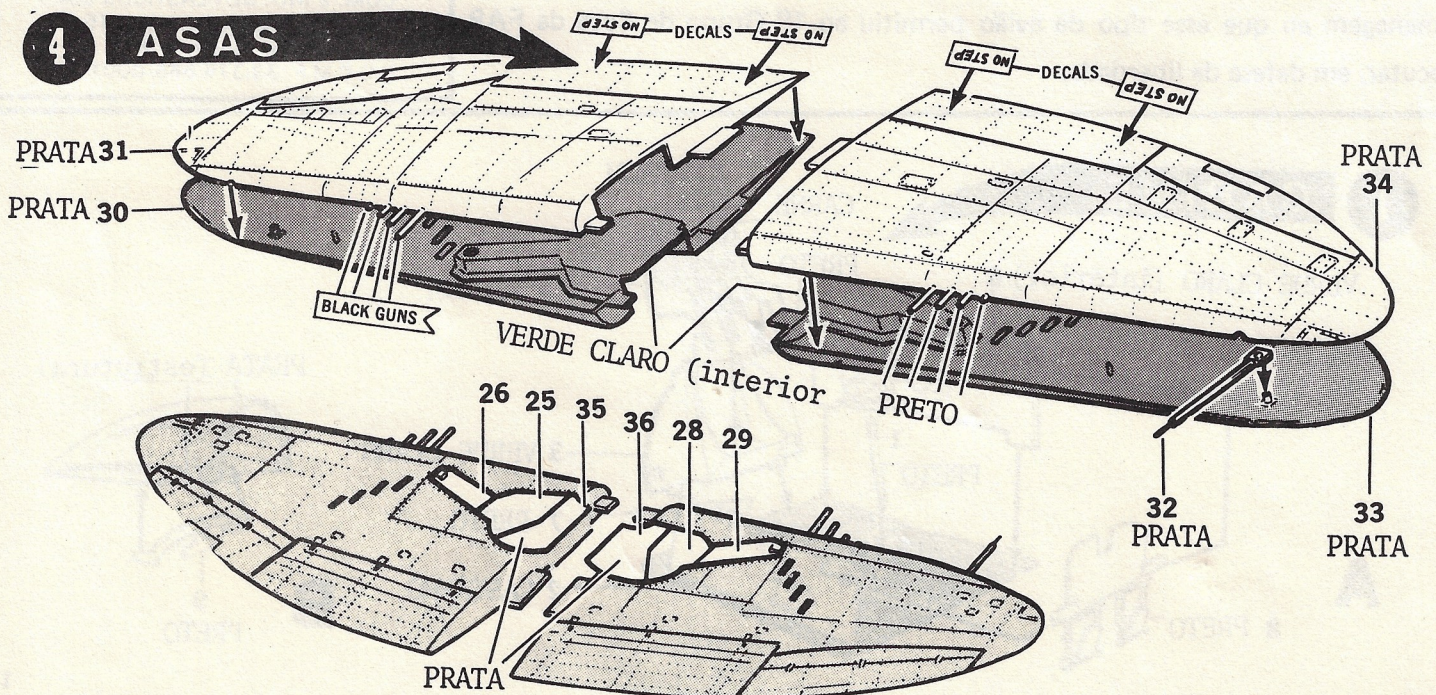

5 FUSELAGEM

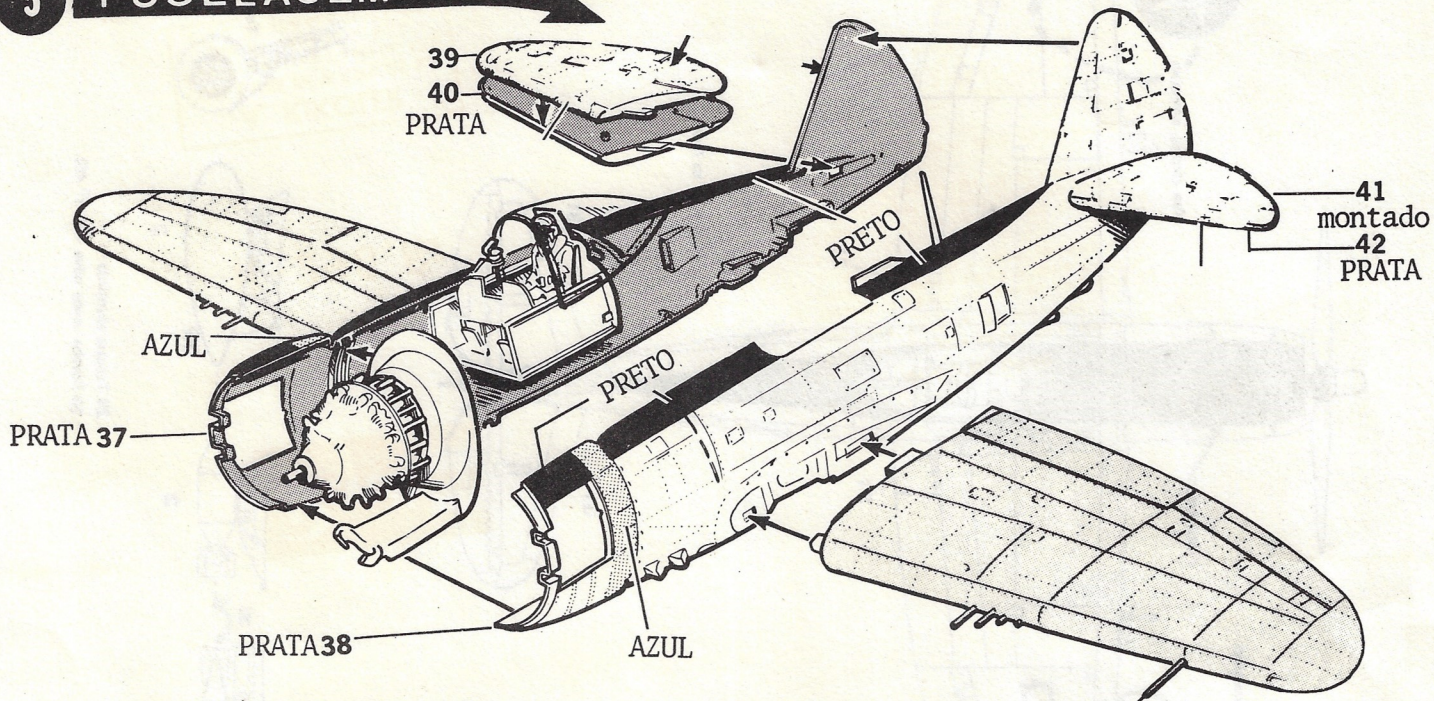

6 DETALHES

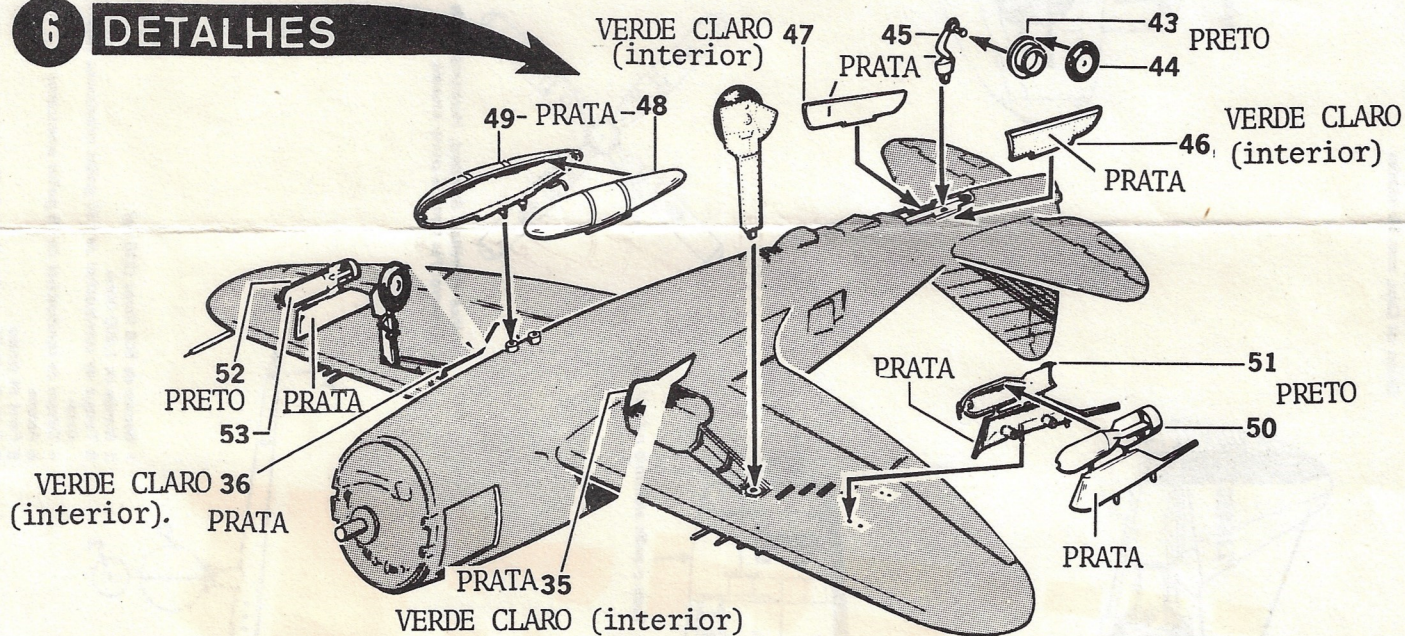

7 FINAL

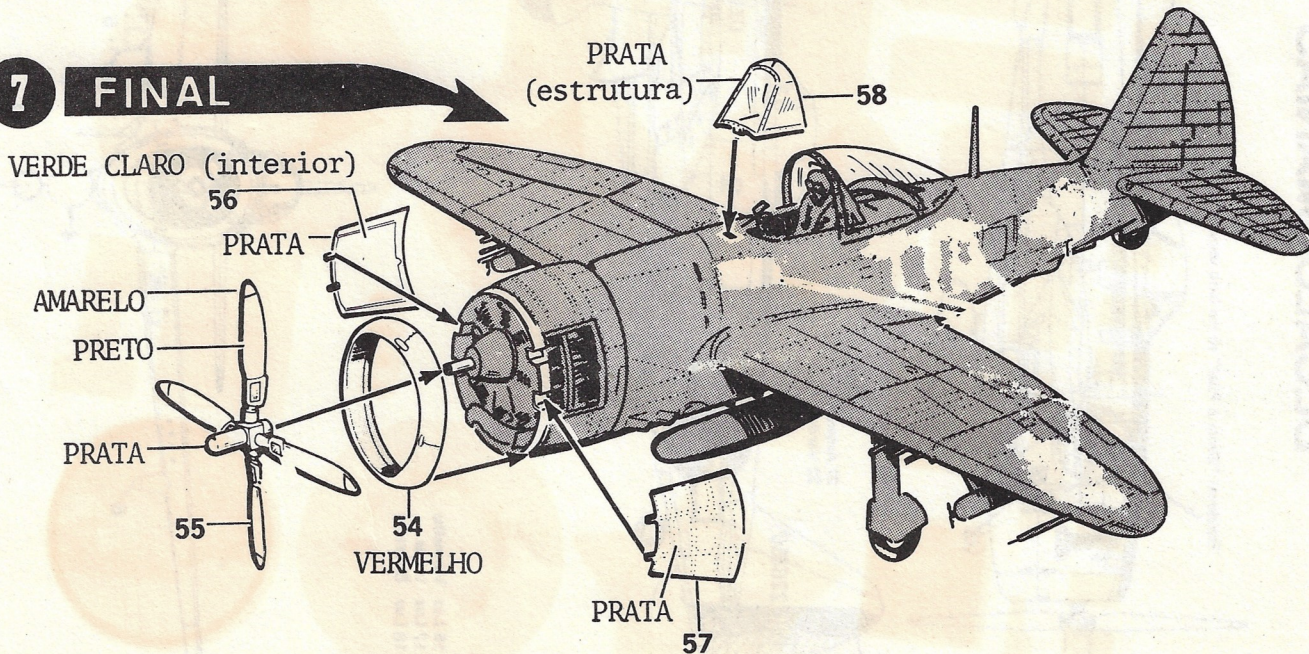

PINTURA & DECALCOMANIAS

Avião do Major Nero Moura, Comandante do 1º Grupo de Caça, com 65 missões

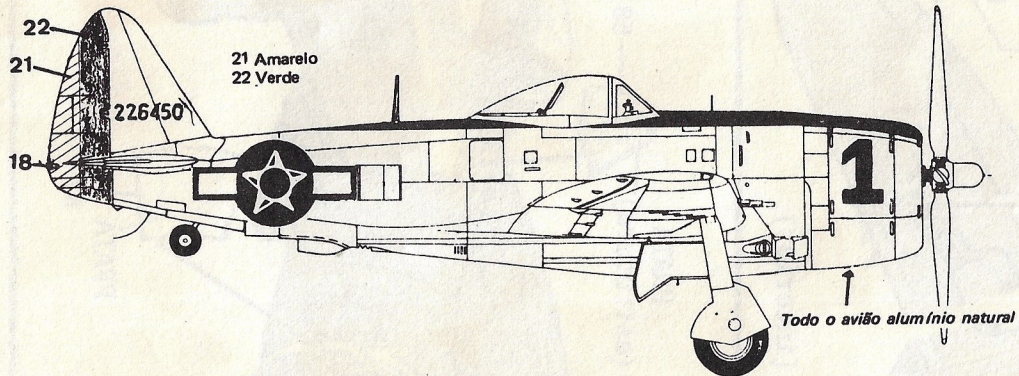
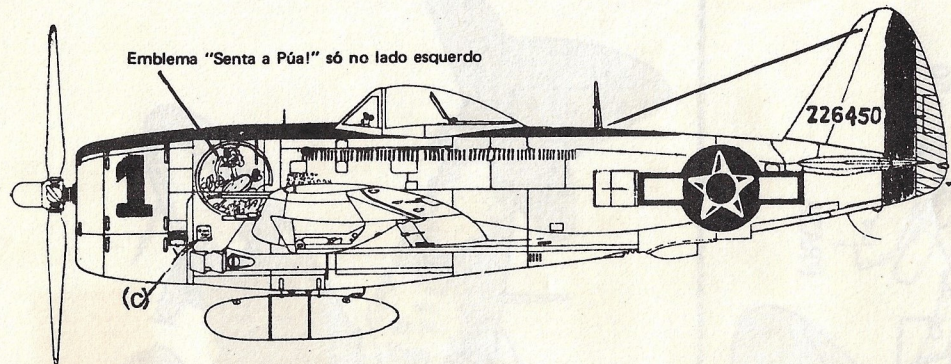

- 16 Luz Vermelha
- 17 Luz Verde
- 18 Luz Branca

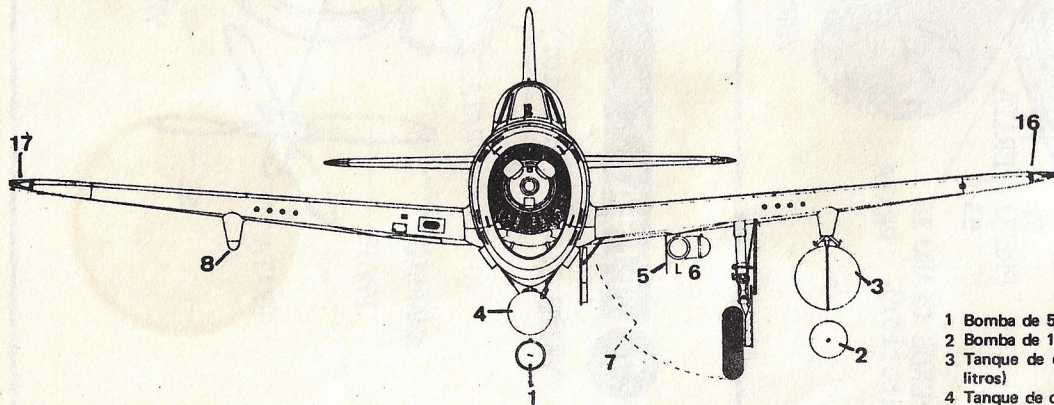

- 1 Bomba de 500 libras (226 kg)
- 2 Bomba de 1.000 libras
- 3 Tanque de combustível de 150 galões americanos (567 litros)
- 4 Tanque de combustível de 75 galões americanos
- 5 Antena
- 6 Farol de pouso
- 7 Redução de 23 cm durante o recolhimento
- 8 Cabide não carregado, com bomba ou tanque, e com a carenagem do fundo, no lugar

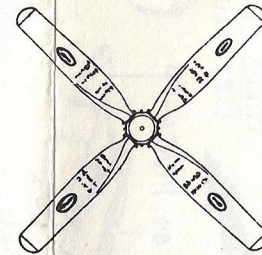
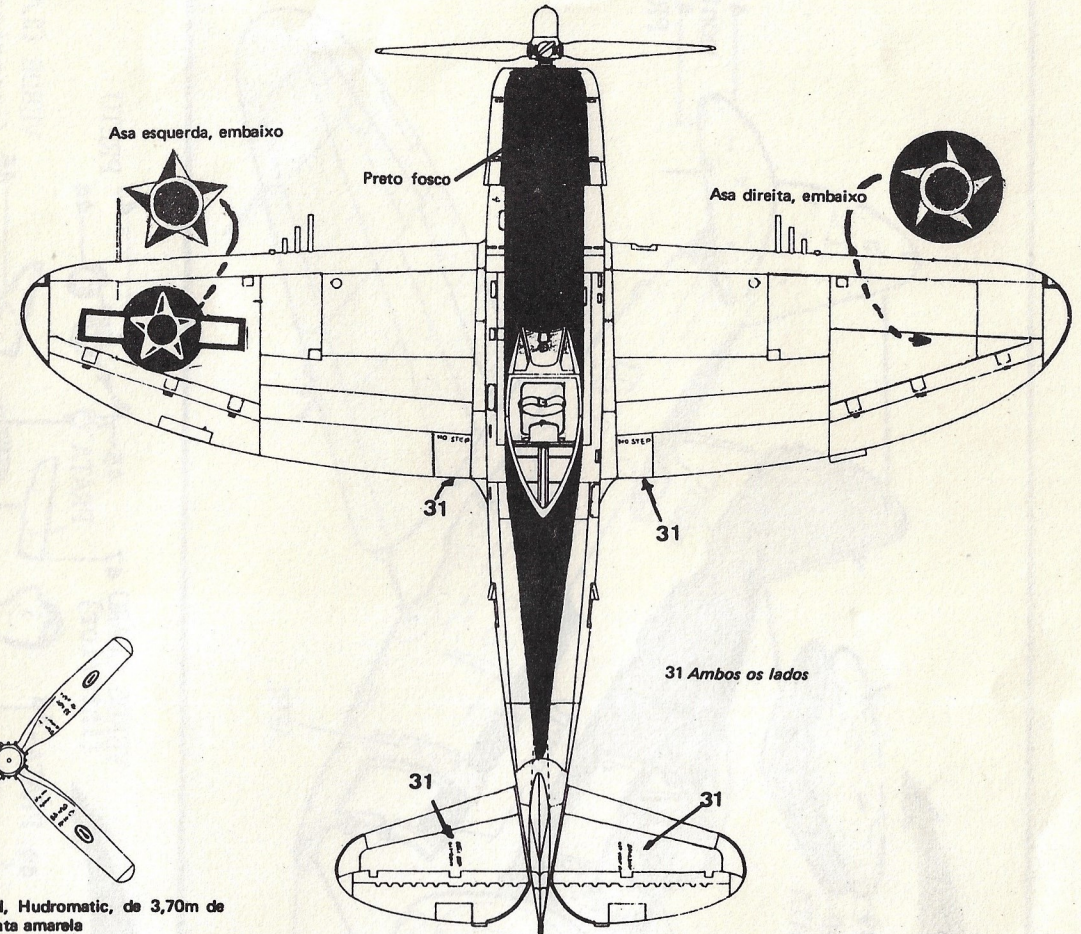

Hélice Hamilton Standard, Hudromatic, de 3,70m de diâmetro. Pás pretas e ponta amarela

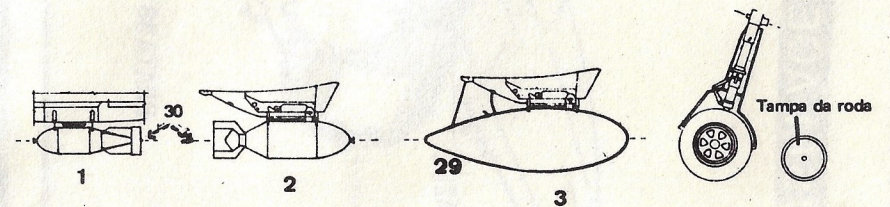

- 29 Tanque alumínio
- 30 Bomba verde oliva (US nº 40)

||||| ||||| ||||| |||||

226450

226450

226450

226450

CONTACT PAPER
PULL OUT OUTLE

CONTACT PAPER
PULL OUT OUTLE



THIS AREA IS
TO BE KEPT CLEAR
OF ALL OTHER MATERIAL

THIS AREA IS
TO BE KEPT CLEAR
OF ALL OTHER MATERIAL

THIS AREA IS
TO BE KEPT CLEAR
OF ALL OTHER MATERIAL

THIS AREA IS
TO BE KEPT CLEAR
OF ALL OTHER MATERIAL



1



NO STEP
NO STEP
NO STEP
NO STEP

0000



PROJECT 90544H
U.S. AIR FORCE
A.A.F. SERIAL NO. 42-2-6450

PROJECT 90544H
U.S. AIR FORCE
A.A.F. SERIAL NO. 42-2-6450





H-296.Br

A. KIKOLER

COM. E IND. DE PLÁSTICOS S.A.
Rua Francisco Portela, 175
Rio de Janeiro - R. J.
C.G.C. 33.376.666/0001-06

MODO DE USAR

- 1 Recorte a figura desejada e mergulhe na água durante 30 segundos
- 2 Deslize a figura um pouco para fora do papel, coloque-a sobre a peça a ser decorada e remova o papel debaixo da figura
- 3 Alise-a bem, do centro para fora com o próprio papel ou com um pano molhado, eliminando as bolhas de ar que poderão ficar
- 4 Deixe-a secar bem, para poder limpá-la

DE ALCONANIAS
SEBIRGRAF
São Paulo