



# 1:72 Starter Set Eurofighter Typhoon FGR.4

A55016 SCALE MODEL CONSTRUCTION KIT - WINGSPAN: 153mm - LENGTH: 220mm

EN

Now a familiar sight in Britain's skies, the Eurofighter Typhoon is the RAF's current airspace defender and whilst it entered service back in 2006 as a dedicated air superiority fighter, this fourth-generation combat aircraft has gone on to prove itself to be much more than this. Now described as the world's most advanced swing-role combat aircraft, the Typhoon has developed into a true multi-role platform and arguably one of the most effective combat aircraft in service today, equally adept at undertaking reconnaissance and precision strike missions as it is challenging the latest Russian aircraft incursion into British airspace. Forming the backbone of the modern Royal Air Force, the Typhoon has been continually upgraded throughout its service life and is a far more capable aircraft today than the one which first arrived at RAF Coningsby back in 2006.

#### Specification

Maximum Speed: 1,320 mph (2,125 Km/h)  
Range: 1,800 miles (2,900 Km)  
Length: 52ft 4in (15.96 m)  
Wingspan: 35ft 11in (10.95 m)  
Armaments: 1 X 27mm Wouzer BK-27 Cannon  
Typical multi-role weapons combination: Targeting Pod, 4xASRAAM/IRIS-T, 4xEGBV-16/Paveway-IV, 2x1,000 litre Fuel tanks

FR

L'Eurofighter Typhoon est le défenseur actuel de l'espace aérien de la RAF. Bien qu'il soit entré en service en 2006 en tant que chasseur de supériorité aérienne, cet avion de combat de quatrième génération a prouvé qu'il était bien plus que cela. Aujourd'hui décrit comme l'avion de combat polyvalent le plus avancé au monde, le Typhoon est devenu une véritable plateforme multirôles et sans doute l'un des avions de combat les plus performants en service à l'heure actuelle, tout aussi apte à entreprendre des missions de reconnaissance et de frappe de précision qu'à contrer la dernière incursion d'un avion russe dans l'espace aérien britannique. Constituant l'ossature de la Royal Air Force moderne, le Typhoon a été continuellement amélioré tout au long de son existence. C'est aujourd'hui un aéronef bien plus performant que celui qui a été livré pour la première fois sur la base RAF Coningsby en 2006.

#### Spécification:

Vitesse maximale : 2 125 km/h  
Autonomie : 2 900 km  
Longueur : 15,96 m  
Envergure : 10,95 m  
Armement : 1 canon Wouzer BK-27 de 27 mm  
Configuration typique d'armements multirôles : Pod de ciblage, 4 x ASRAAM/IRIS-T, 4 x EGBV-16/Paveway-IV, 2 réservoirs de carburant de 1 000 litres

Airfix would like to thank the staff at RAF Coningsby and the Deutsches Museum for their assistance with the creation of this model.

## WARNING

Not suitable for children under 8 years. For use under adult supervision. Read the instructions before use, follow them and keep them for reference.

## WAARSCHUWING

Niet geschikt voor kinderen jonger dan 8 jaar. Gebruiken onder toezicht van volwassenen. Lees eerst de gebruiksaanwijzing en volg deze op. Bewaar deze om later te kunnen raadplegen.

## ATTENTION

Ne convient pas aux enfants de moins de 8 ans. À utiliser sous la surveillance d'un Adulte. Lire les instructions avant utilisation, s'y conformer et les garder comme référence.

## OSTRZEŻENIE

Nie nadaje się dla dzieci w wieku poniżej 8 lat. Do użytkowania pod nadzorem osoby dorosłej. Przeczytaj instrukcję przed użyciem, postępuj zgodnie z ich zaleceniami i zachowaj jako odniesienie.

## ΠΡΟΕΙΔΟΠΟΙΗΣΗ

Δεν είναι κατάλληλο για παιδιά κάτω των οκτώ ετών. Να χρησιμοποιείται μόνο υπό την επίβλεψη ενηλίκου Διαβάστε αυτές τις οδηγίες πριν από τη χρήση, ακολουθήστε τις και κρατήστε τις για μελλοντική χρήση.

## ACHTUNG

Nicht geeignet für Kinder unter ... Jahren 8. Benutzung unter Aufsicht von Erwachsenen. Lies die Anweisungen vor Gebrauch, befolge sie und halte sie nachschlagebereit.

## ADVERSEL

Ikke egnet for barn under 8 år. Skal brukes under tilsyn av en voksen. Les bruksanvisningene før bruk, følg dem og ta vare på dem.

## VAROITUS

Ei alle 8-vuotiaille lapsille. Lelua saa käyttää vain aikuisen valvonnassa. Lue käyttöohjeet ennen käyttöä ja noudata niitä. Säilytä ohjeet vastaisuuden varalle.

## ADVERTENCIA AVVERTENZA ADVARSEL

No conviene para niños menores de 8 años. Utilícese bajo la vigilancia de un adulto. Leer las instrucciones antes de la utilización, seguirías y conservarlas como referencia.

Non adatto a bambini di età inferiore a 8 anni. Da usare sotto la sorveglianza di un adulto. Leggere le istruzioni prima dell'uso, attenersi ad esse e conservarle per riferimento futuro.

Ikke egnet for barn under 8 år. Skal anvendes under opsyn af en voksen. Les brugsanvisningen før brug, følg den og gem den til senere brug.

## VARNING

Inte lämplig för barn under 8 år. Ska användas under tillsyn av vuxen. Läs anvisningarna före användningen, följ dem och spara dem för framtida bruk.

## ATENÇÃO

Contra-indicado para crianças com menos de 8 anos. A utilizar sob a vigilância de adultos. Ler as instruções antes de utilizar e conservá-las como informação.

## UPOZORNĚNÍ

Nevhodné pro děti do 8 let. Používat pouze pod dohledem dospělých osob. Před použitím si přečtete návod, dodržujte jej a uschovejte jej pro pozdější potřebu.

#### FOR BEST RESULTS:

Surfaces to be painted should be clean – before parts are removed from the sprue, wash in warm, soapy water, rinse and dry thoroughly. Stir paints thoroughly before use.

#### PLEASE NOTE:

Additional paints may sometimes be required to complete models to a higher specification. Some parts in the kit may not be required to build the model specified.

**HORNBY  
HOBBIES**



Manufactured by: Hornby Hobbies Ltd Westwood, Margate, Kent, CT9 4JX, UK +44(0)1843 233525 customerservices.uk@hornby.com

EU Authorised Representative: Hornby Italia SRL Viale dei Caduti, 52/A6, Castel Mella (BS), Italy, 25030 +39 0687501292 customerservices.it@hornby.com

**DE** Die im Luftraum über Großbritannien immer wieder präsente Eurofighter Typhoon gilt als primäre Verteidigungswaffe der RAF, seit sie erstmals 2006 als spezieller Luftüberlegenheitsjäger in den Dienst gestellt wurde. Dieses Kampfflugzeug der vierten Generation hat sich seither als weit vielfältiger als vorgesehen erwiesen. Die Typhoon wird nun als weltweit höchstentwickeltes Mehrzweck-Kampfflugzeug geschätzt und hat sich als echte Mehrrollenplattform entwickelt. Damit wird sie gegenwärtig als eines der effektivsten Kampfflugzeuge angesehen – gleichermaßen geeignet für Aufklärungs- und Präzisionsangriffsmissionen wie auch für Herausforderungen, wie sie bei aktuellem Eindringen von russischen Flugzeugen in den britischen Luftraum erwachsen. Als sprichwörtliches Rückgrat der heutigen Royal Air Force wurde die Typhoon seit Beginn ihrer Indienststellung kontinuierlich verbessert. Verglichen mit ihrer vom Fliegerhorst RAF Coningsby im Jahr 2006 erstmals übernommenen Ausführung ist sie nun ein viel leistungsfähigeres Flugzeug als damals.

**ES** Ya familiar en los cielos británicos, el Eurofighter Typhoon es el actual defensor del espacio aéreo de la RAF y, aunque entró en servicio en 2006 como caza de superioridad aérea especializado, este avión de combate de cuarta generación ha demostrado ser mucho más. Descrito en la actualidad como el avión de combate de rol oscilante más avanzado del mundo, el Typhoon se ha convertido en una auténtica plataforma polivalente y probablemente en uno de los aviones de combate más eficaces en servicio hoy en día, tan hábil para emprender misiones de reconocimiento y ataque de precisión como para desafiar la última incursión de aviones rusos en el espacio aéreo británico. El Typhoon, que constituye la columna vertebral de la moderna Real Fuerza Aérea británica, ha sido objeto de continuas mejoras a lo largo de su vida útil y es hoy un avión mucho más capaz que el que llegó por primera vez a la RAF Coningsby allá por 2006.

**SV** Eurofighter Typhoon är i dag en vanlig syn i de brittiska skyarna, som RAF:s nuvarande försvarare av luftrummet. Den togs i tjänst redan år 2006 som ett stridsflygplan avsett att dominera luftrummet, men det här fjärde generationens stridsflygplan har sedan dess bevisat att den är mycket mer än så. Typhoon beskrivs nu som världens mest avancerade enhetsflygplan. Den har utvecklats till en sann enhetsplattform och kan påstås vara en av de mest effektiva stridsflygplanen som är i tjänst i dag. Den är lika vass när det kommer till spanings- och precisionsattakuppdrag som när den utmanar de senaste ryska flygplansinträngen i brittiskt luftrum. Typhoon utgör verkligheten stommen i Storbritanniens flygvapen i modern tid. Det har uppraderats kontinuerligt under sin tjänstgöring, och är i dag ett långt mycket mer kraftfullt flygplan än när det först kom till RAF Coningsby 2006.

<b>Spezifikation:</b>
Höchstgeschwindigkeit: 2125 km/h
Reichweite: 2900 km
Länge: 15,96 m
Spannweite: 10,95 m
Bewaffnung: eine 27 mm-Bordkanone Mauser BK-27
Typische Mehrzweckwaffen-Kombination: Zielbehälter, vier ASRAAM/IRIS-T, vier EGBV-16/Paveway-IV, zwei 1000 Liter-Treibstofftanks

<b>Especificación:</b>
Velocidad máxima: 2.125 km/h
Radio de acción: 2.900 km
Longitud: 15,96 m
Envergadura: 10,95 m
Armamento: 1 cañón Mauser BK-27 de calibre 27 mm
Combinación típica de armas en función polivalente: Designador de objetivos, 4 x ASRAAM/IRIS-T, 4 x EGBV-16/Paveway-IV, 2 depósitos de combustible de 1000 litros c.u.

<b>Spezifikation:</b>
Topfart: 2 125 km/h
Räckvidd: 2 900 km
Längd: 15,96 m
Vingspann: 10,95 m
Beväpning: 1 x 27 mm Mauser BK-27-automatkanoner
Typisk enhetskombination av vapen: Målutpekningsskapsel, 4 x ASRAAM/IRIS-T, 4 x EGBV-16/Paveway-IV, 2 x 1 000 liters bränsletankar

## ASSEMBLY INSTRUCTIONS

**EN** Study drawings and practise assembly before cementing parts together. Carefully scrape paint from cementing surfaces. All parts are numbered. Paint small parts before assembly. To apply decals cut sheet as required, dip in warm water for a few seconds, slide off backing into position shown. Use in conjunction with box artwork. Not appropriate for children under 36 months of age, due to the presence of small detachable parts.

**FR** Étudier attentivement les dessins et simuler l'assemblage avant de coller les pièces. Gratter soigneusement toute peinture sur les surfaces à coller. Toutes les pièces sont numérotées. Peindre les petites pièces avant l'assemblage. Pour coller les décalcomanies, découper le motif, le plonger quelques secondes dans de l'eau chaude puis le poser à l'endroit indiqué en décollant le support papier. Utiliser conjointement avec les illustrations sur la boîte. Ne convient pas aux enfants de moins de 36 mois – présence de petits éléments détachables.

**DE** Vor dem Zusammenkleben der Teile die Zeichnungen sorgfältig ansehen und die zu verklebenden Teile zur Vermeidung möglicher Fehler versuchsweise zusammenfügen. Dann an den Klebeflächen vorhandene Farbbeschichtung vor dem Zusammenkleben vorsichtig abkratzen. Alle Bestandteile sind mit Nummern versehen. Kleine Teile vor dem Zusammenbau bemalen. Abziehbilder wie gewünscht ausschneiden. Vor dem Anbringen einige Sekunden in warmes Wasser tauchen und dann vom Trägerpapier in ihre vorgesehene Position schieben. Dabei die Abbildungen auf der Schachtel beachten. Nicht für Kinder unter 36 Monaten geeignet, da abnehmbare bzw. lose angebrachte Kleinteile enthalten sind.

**ES** Estudiar los dibujos y practicar el montaje antes de pegar las piezas. Raspar cuidadosamente la pintura en las superficies de contacto antes de pegar las piezas. Todas las piezas están numeradas. Es conveniente pintar las piezas pequeñas antes de su montaje. Para aplicar las calcomanías, cortarlas de la hoja, sumergirlas en agua tibia durante unos segundos y deslizarlas a la posición indicada. Utilizar en conjunción con la ilustración de la caja. No es adecuado para niños menores de 36 meses, ya que contiene piezas pequeñas que podrían soltarse.

**SV** Studera bilderna noggrant och sätt ihop delarna innan du limmar ihop dem. Skrapa försiktigt bort färg från limmade delar. Alla delarna är numererade. Måla smådelarna före ihopsättning. Sätt fast dekalerna genom att klippa arket, doppa i varmt vatten några sekunder och låta baksidan glida på plats som bilden visar. Använd enligt bildanvisningarna på kartongen. Rekommenderas ej för barn under 3 år. Innehåller löstagbara smådelar.

**NL** Tekeningen bestuderen en delen in elkaar zetten alvorens deze te lijmen. Lak voorzichtig van lijmvlakken afschrapen. Alle delen zijn genummerd. Kleine delen vóór montage verven. Voor aanbrengen van stickers, gewenste stickers uit het vel knippen, een paar seconden in warm water dompelen en dan van het schutblad af op afgebeelde plaats schuiven. Hierbij afbeelding op doos raadplegen. Niet geschikt voor kinderen onder 3 jaar, omdat kleine deeltjes gemakkelijk kunnen losraken.

**PO** Przed przystąpieniem do sklejania przestuduj uważnie rysunki i przećwicz składanie części. Ostrożnie zeskrob ze sklejaných powierzchni farbę. Wszystkie części są ponumerowane. Drobné części pomaluj przed ich złożeniem. Celem przeniesienia kalkomanii wytnij ją z arkusza, zanurz na kilka sekund w letniej wodzie i zsuń z podłoża na wymagane miejsce. Używaj w połączeniu ze wzorami na pudełku. W związku z obecnością wielu drobnych, rozbiernych części, nieodpowiednie dla dzieci poniżej 3 lat.

**IT** Studiare i disegni ed esercitarsi a montare i vari pezzi prima di fissarli con la colla. Raschiare con cura le tracce di vernice dalle superfici da incollare. Tutti i pezzi sono numerati. Verniciare i pezzi di piccole dimensioni prima di montarli. Per applicare le decalcomanie, ritagliare il foglio nel modo richiesto, immergere in acqua calda per alcuni secondi, quindi staccare la decalcomania dalla carta di supporto e posizionarla nel punto desiderato. Usare le decalcomanie come indicato nell'illustrazione riportata sulla confezione. Non adatto a bambini di età inferiore a 36 mesi per la presenza di componenti di piccole dimensioni che potrebbero staccarsi.

**PT** Estudar atentamente os desenhos e experimentar a montagem. Raspar cuidadosamente as superfícies de modo a eliminar pintura antes de colar. Todas as peças estão numeradas. Pintar as pequenas peças antes de colar. Para aplicar as decalcomanias, cortar as folhas e mergulhar em água morna por alguns segundos, depois deslizar e aplicar no respectivo lugar, como indicado nas ilustrações na caixa. Não convém a uma criança de menos de 36 meses devido à presença de pequenos elementos destacáveis.

**EL** Μελετήστε προσεκτικά τα σχέδια και συναρμολογήστε για πρώτη φορά τα κομμάτια χωρίς να τα συγκολλήσετε. Αφαιρέστε επιμελώς την πλαστική βαφή από τις επιφάνειες τις οποίες θα συγκολλήσετε. Όλα τα κομμάτια είναι αριθμημένα. Χρωματίστε τα μικρά κομμάτια πριν από τη συναρμολόγηση. Για να κολλήσετε τις χαλκομανίες, κόψετε γύρω από το σχέδιο όπως απαιτείται, βυθίστε το μερικά δευτερόλεπτα σε χλιαρό νερό και μετά τοποθετήστε το στη θέση που υποδεικνύεται, αφαιρώντας τη μεμβράνη που το καλύπτει. Λάβετε υπόψη σας ταυτόχρονα την εικονογράφηση του κουπίου. Ακατάλληλο για παιδιά ηλικίας κάτω των 36 μηνών λόγω ύπαρξης μικρών κομματιών που αποσπώνται.

**FI** Tutustu piirroksiin ja harjoittele kokoamista, ennen kuin liimaat osat yhteen. Raaputa maali varovasti pois liimattavilta pinnoilta. Kaikki osat on numeroitu. Maalaa pienet osat ennen kokoamista. Siirtokuvien kiinnittämiseksi leikkaa ne arkista tarpeen mukaan. Kasta kuva lämpimään veteen muutaman sekunnin ajaksi, anna takapuolen liukua kovalle osoitettuun kohtaan. Käytetään yhdessä laatikon kuvituksen kanssa. Ei suositella alle kolmivuotiaille lapsille. Paljon irrotettavia pikkuosia.

**DA** Studer tegningerne nøje og forsøg at sætte delene sammen, inden de klæbes sammen. Skrab forsigtigt malingen af de overflader, der skal klæbes sammen. Alle dele er nummererede. Små dele skal males, før de monteres. Overføringsbillederne påføres ved at klippe dem ud af arket, som påkrævet, dyppe dem i varmt vand i nogle få sekunder, hvorefter underlaget glides af i de viste positioner. Påføres ifølge illustrationerne på æsken. Ikke egnet til børn under 3 år på grund af tilstedeværelse af små aftagelige dele.

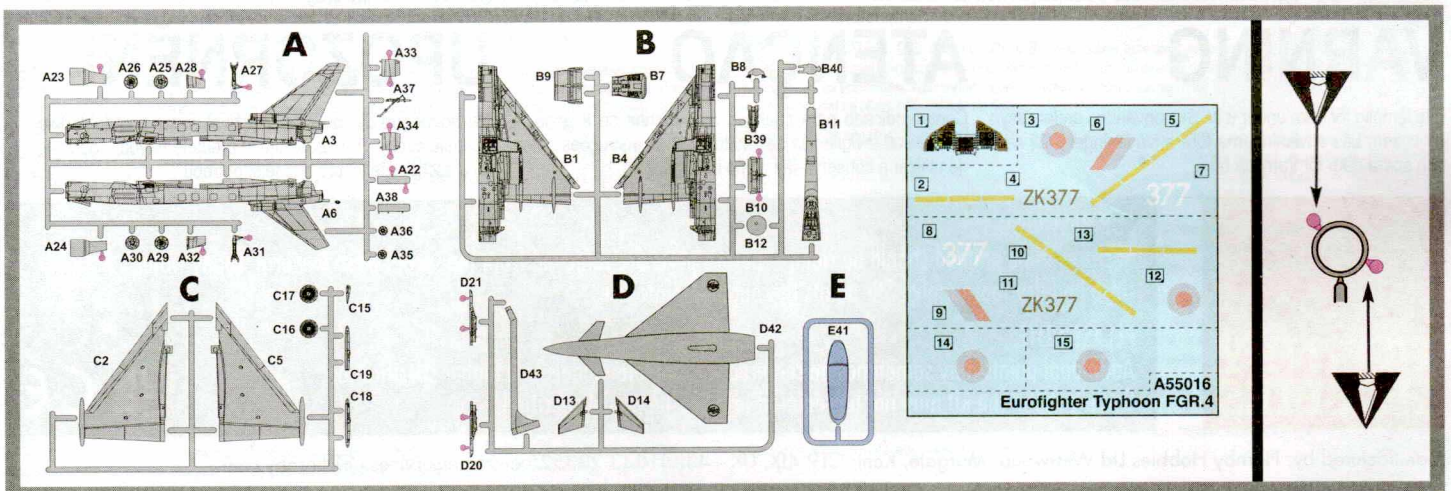

As you follow the instructions to build this model you will see symbols in the step by step drawings. This key explains what the symbols mean.

A1 Part Number

x2 Repeat

Cut

Glue

Do Not Glue

? Optional Parts

oo Paint Colour

00 Decal

Practice assembling each part while looking at the drawings in each step before gluing any parts together.

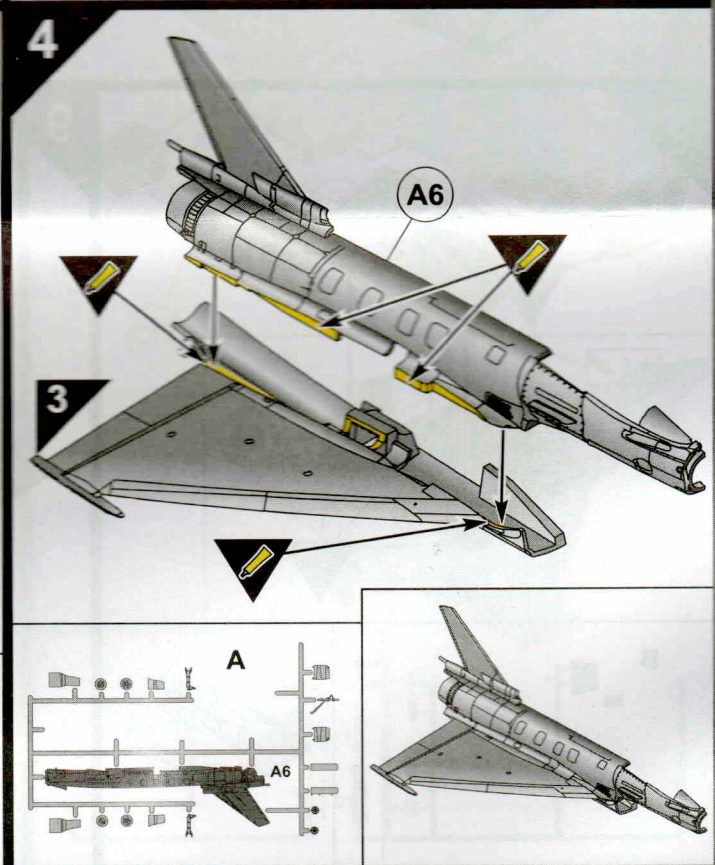
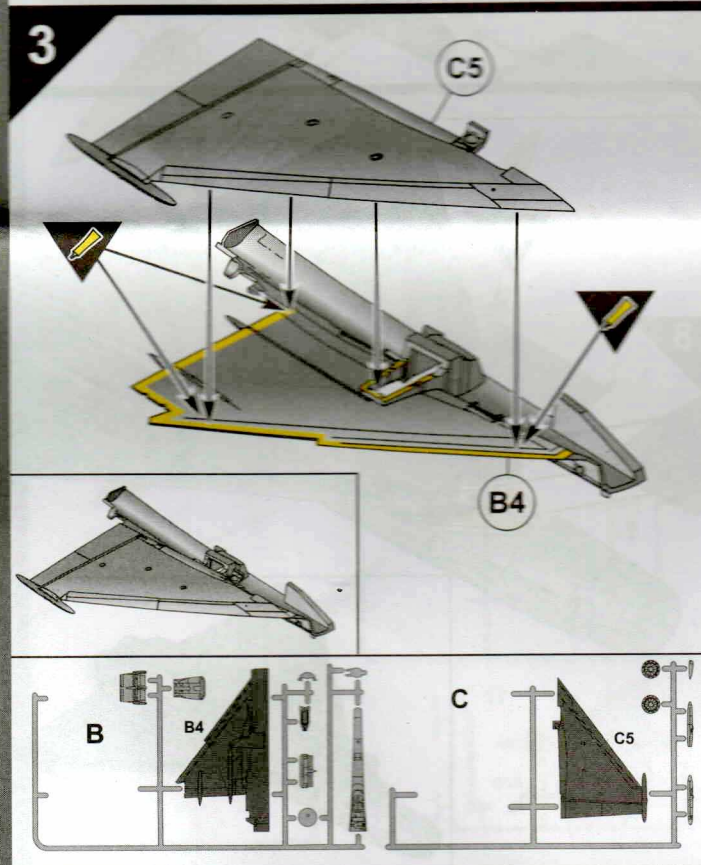
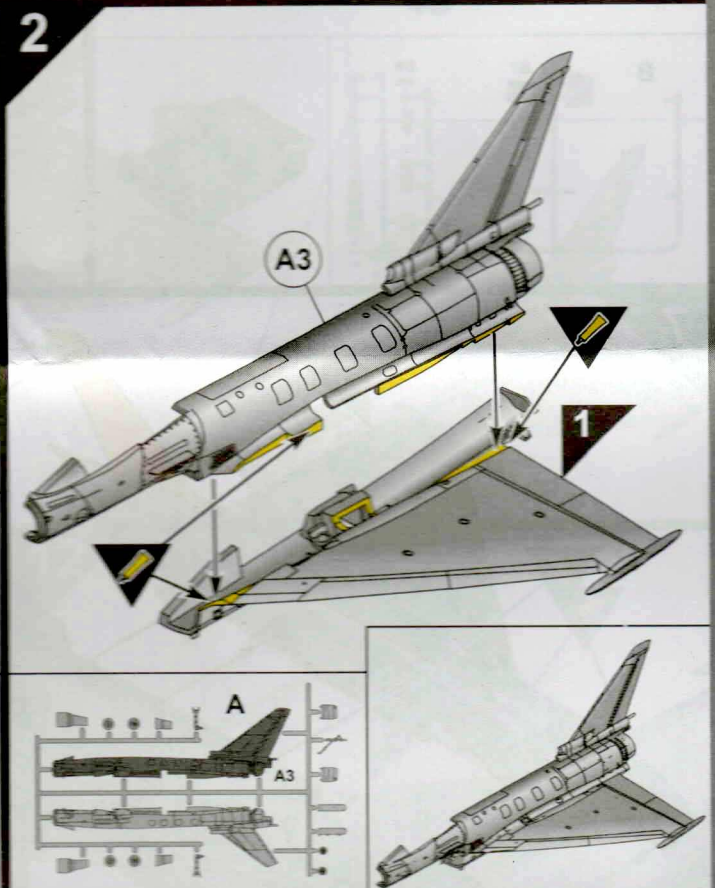
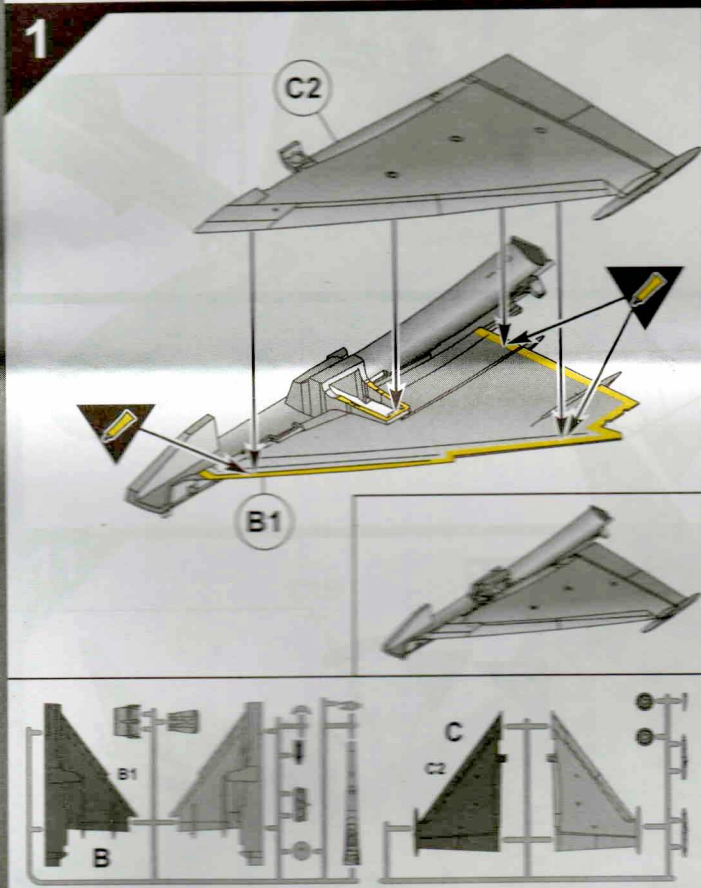

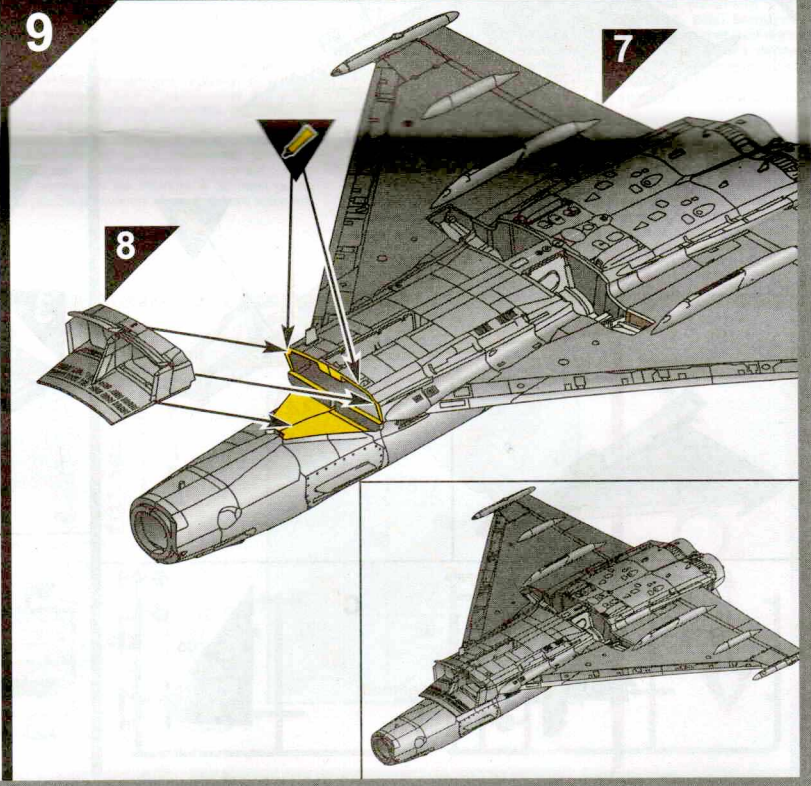
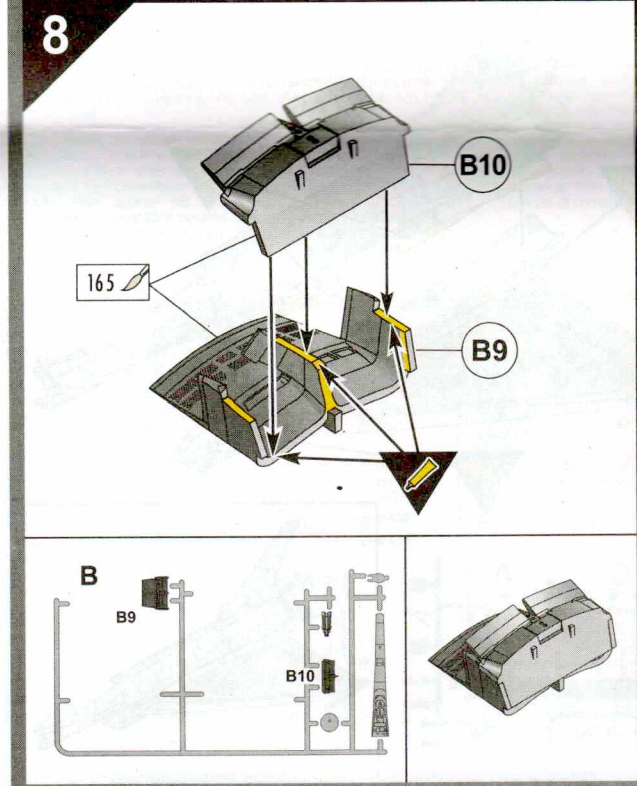
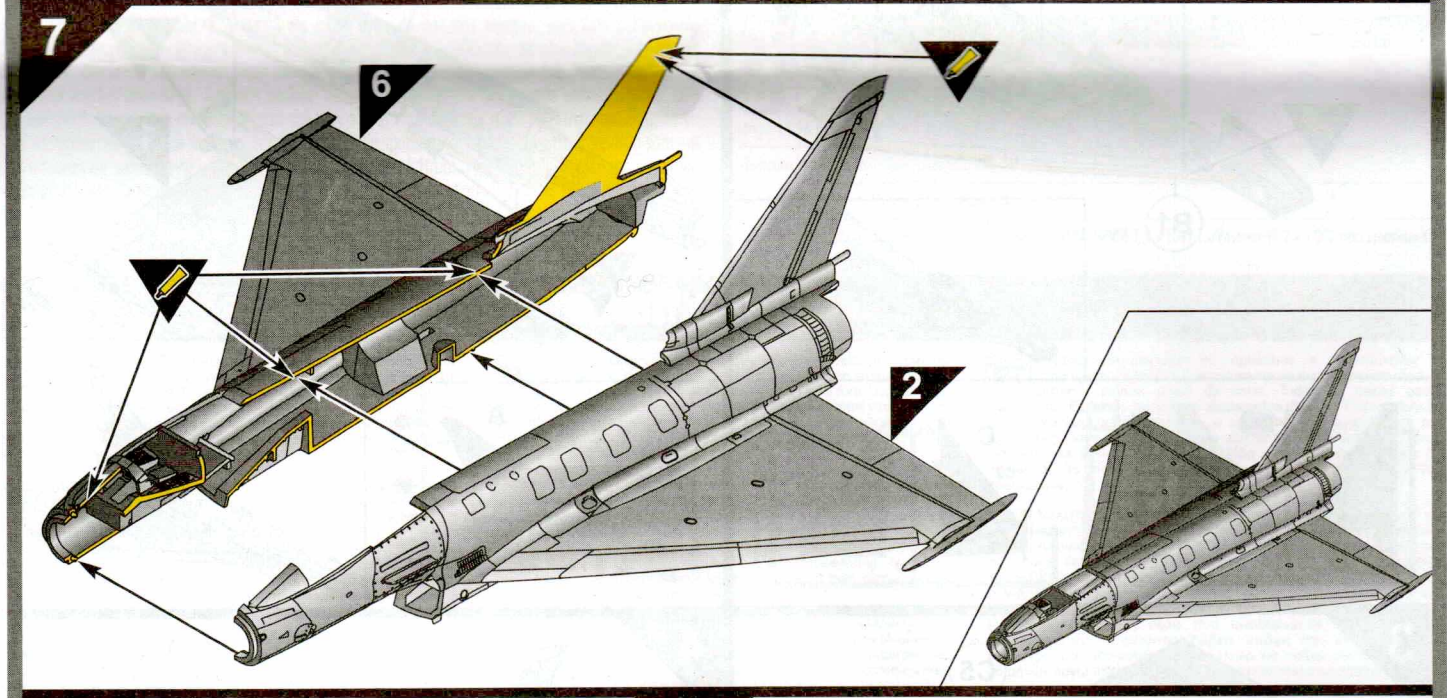
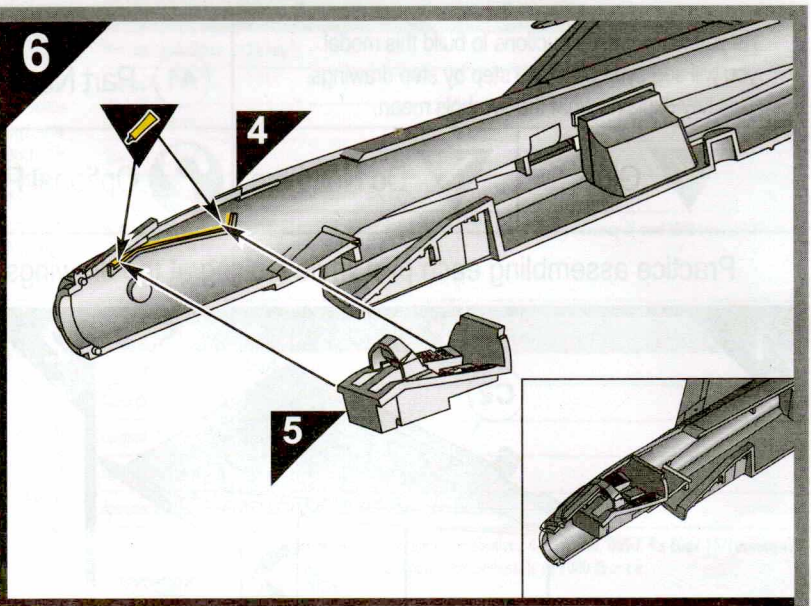
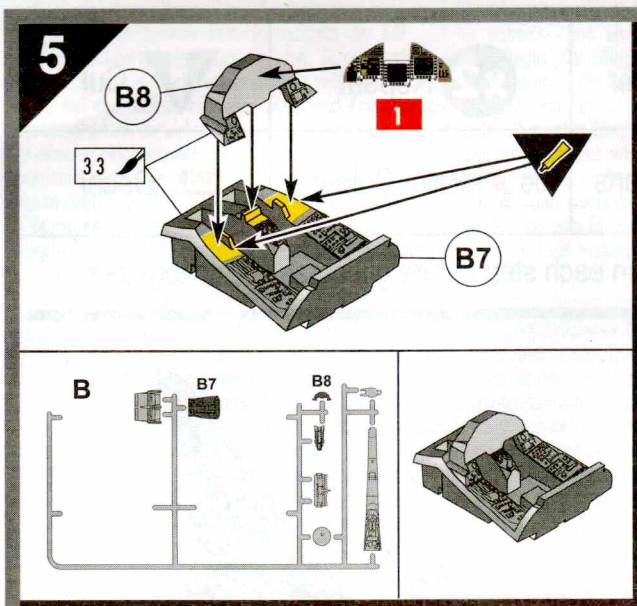

10

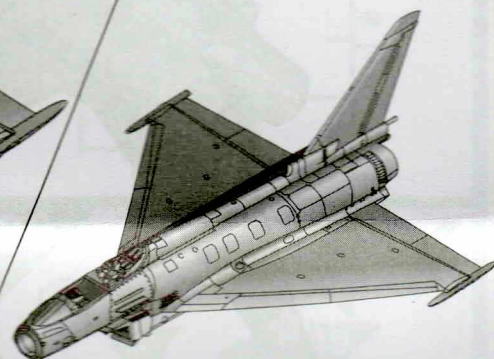
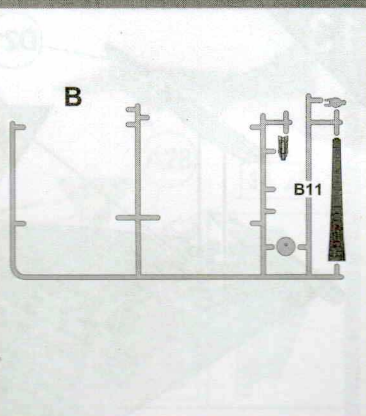
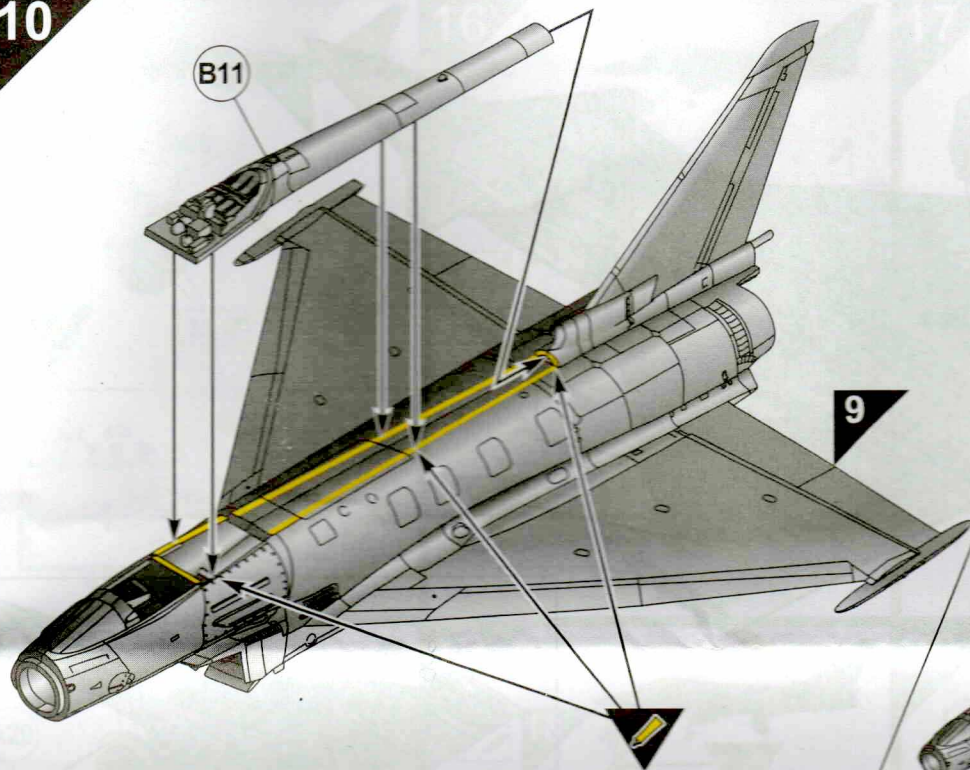

11

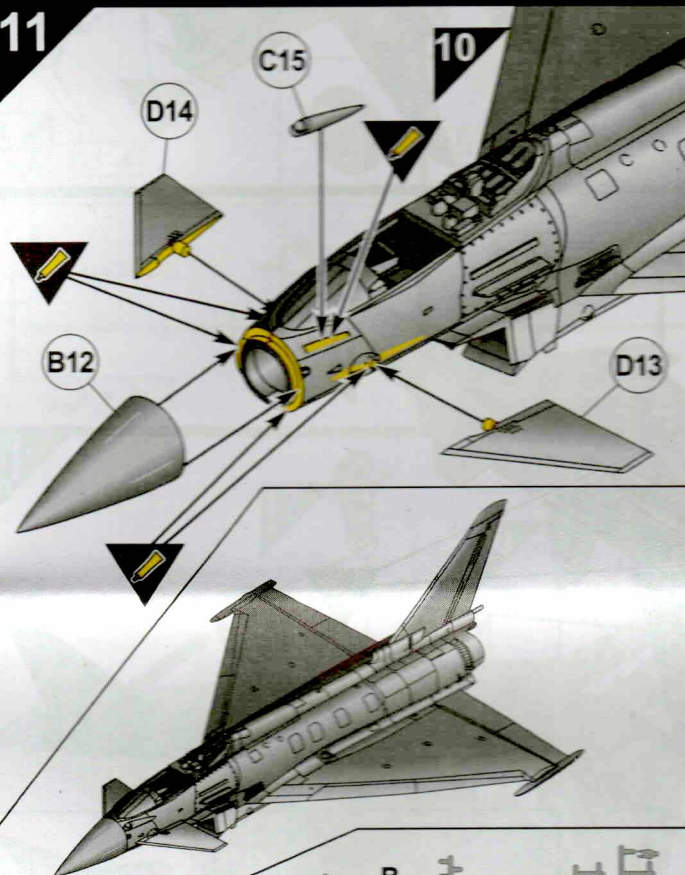

12

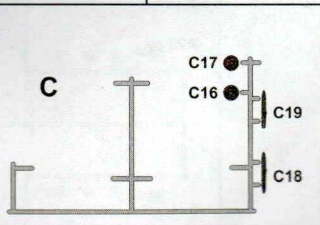
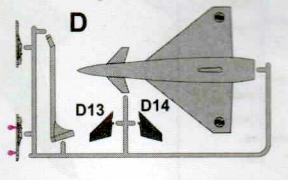
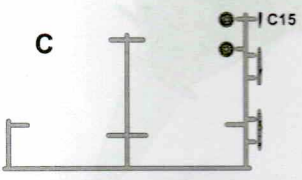
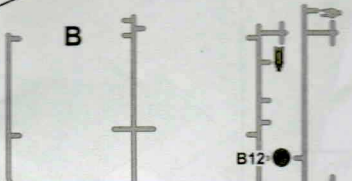
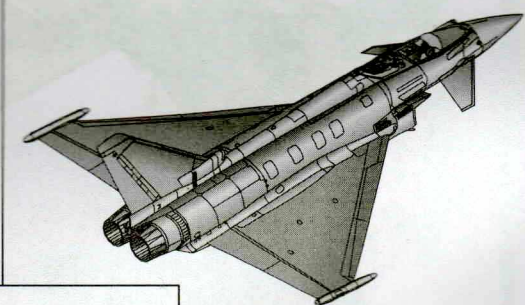
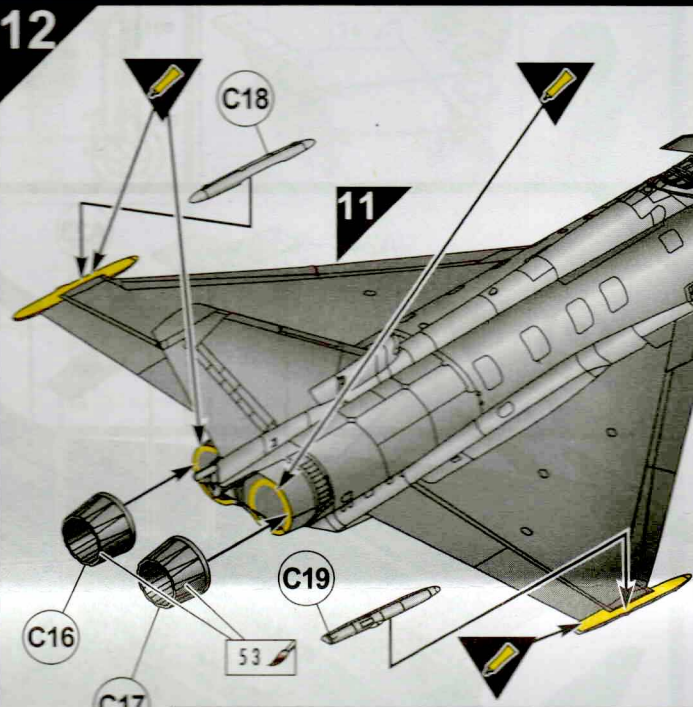

13

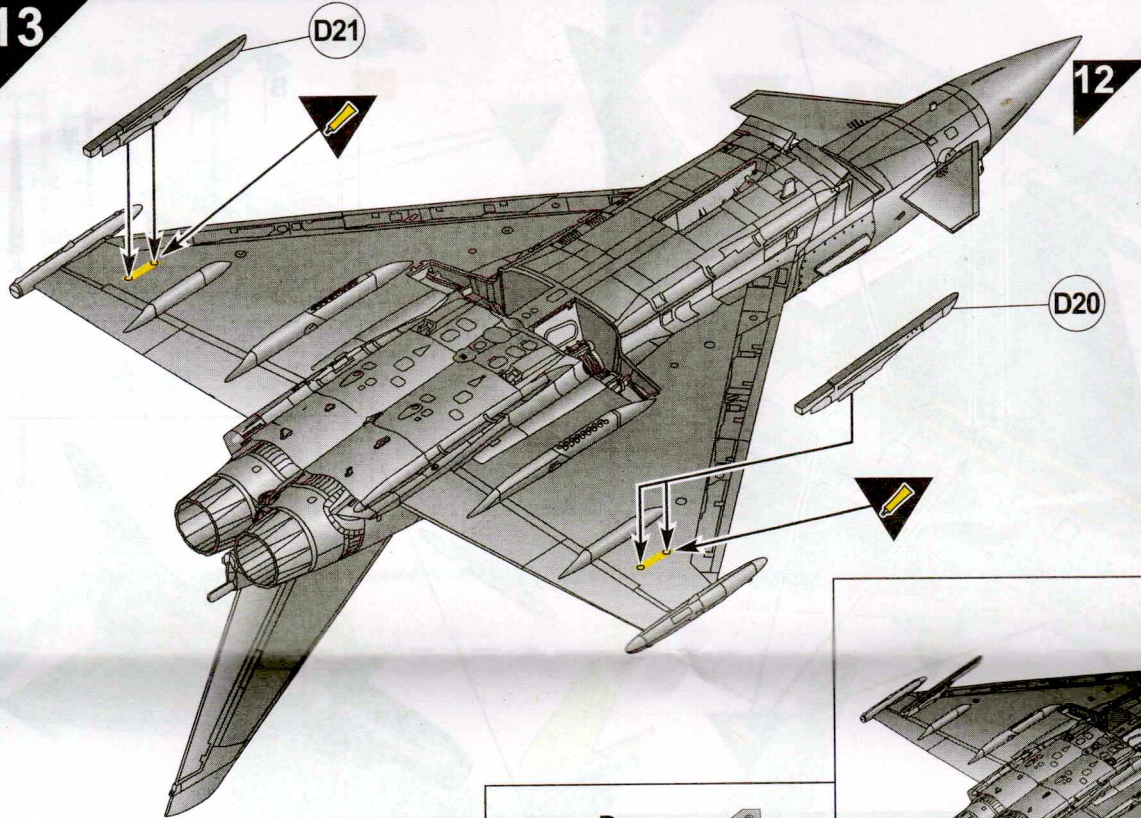

12

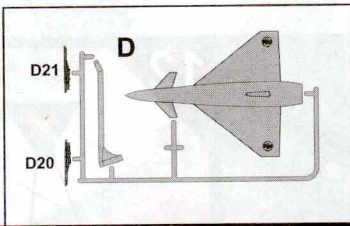
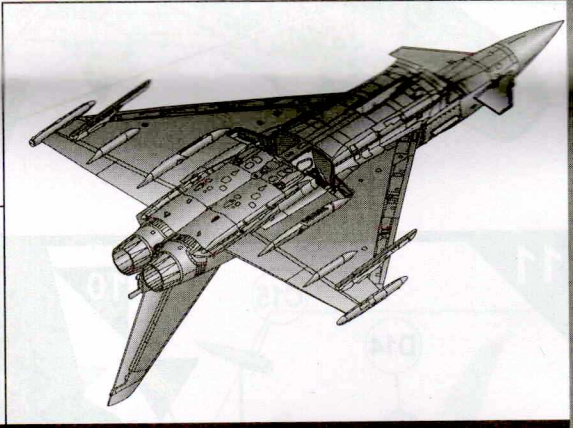

14

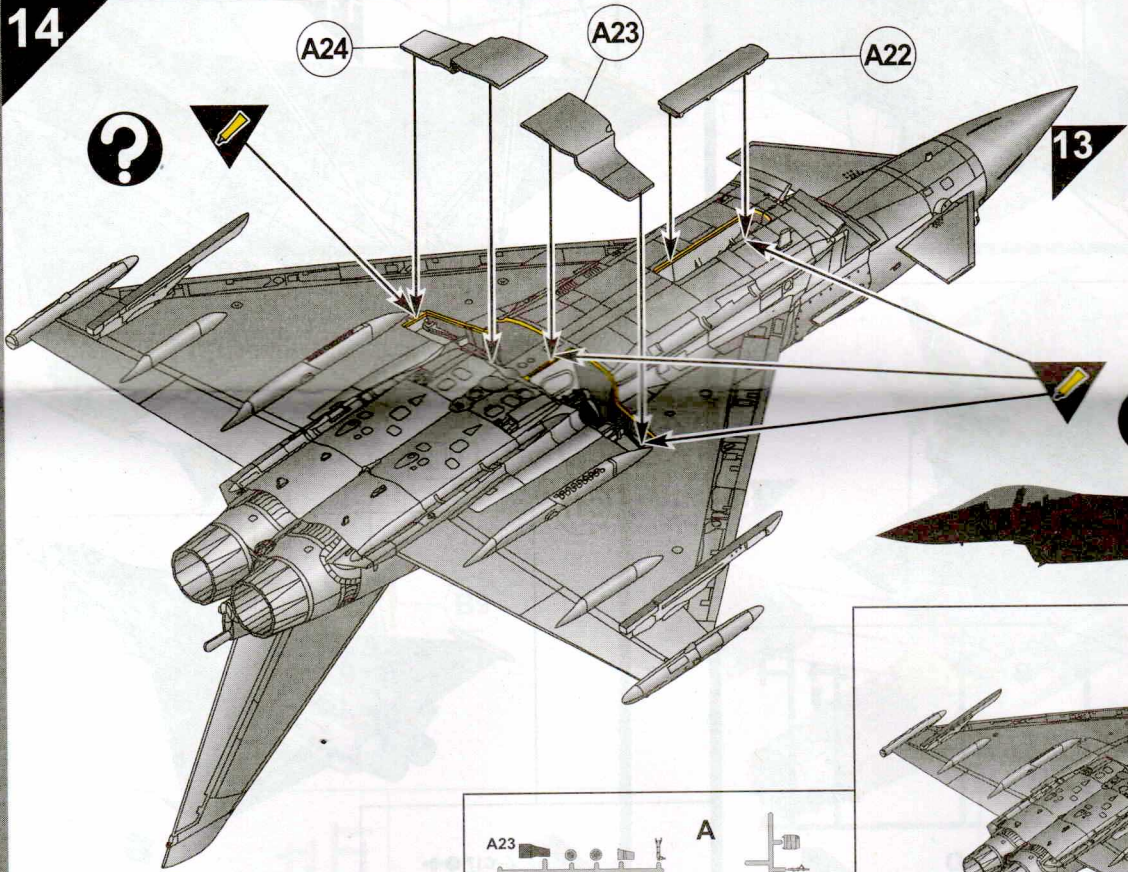

13

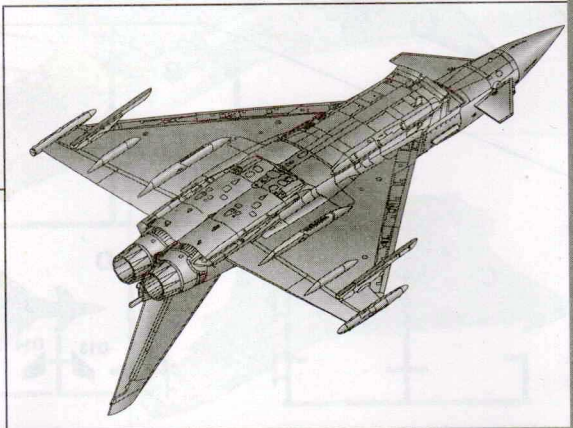
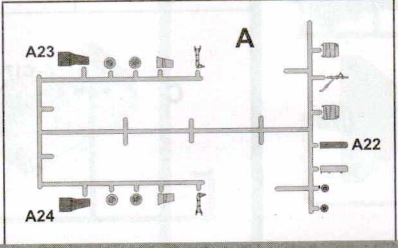

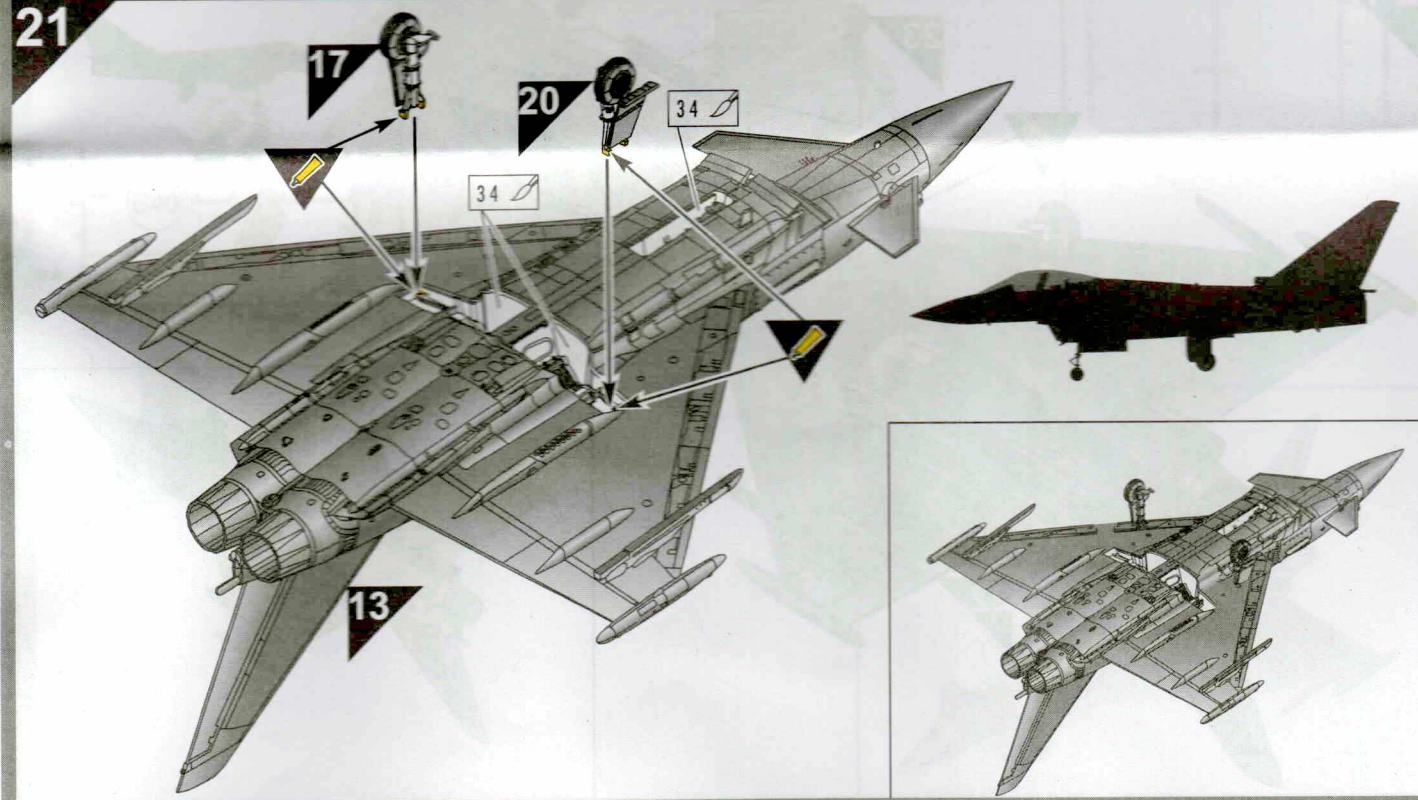
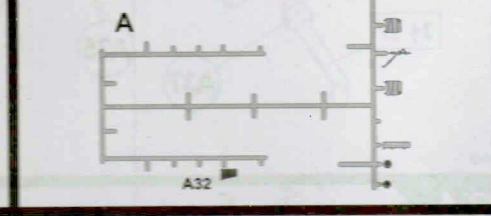
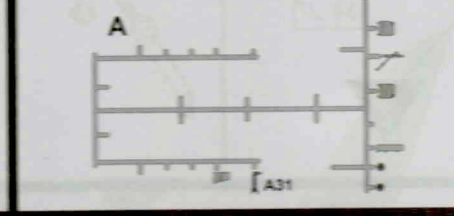
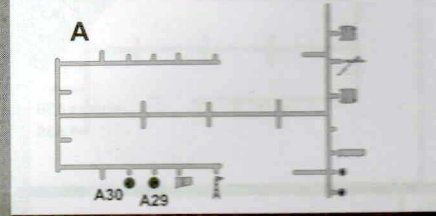
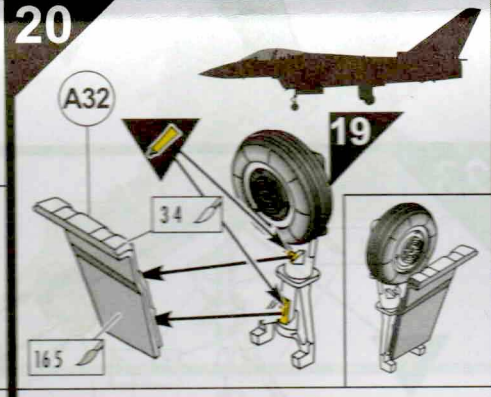
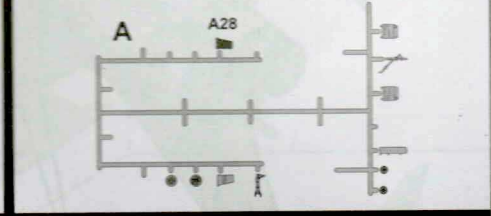
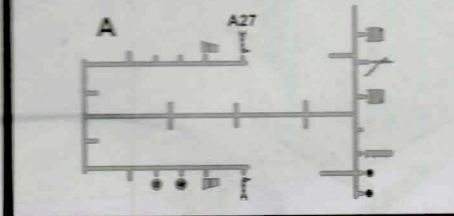
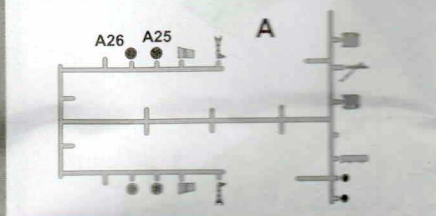
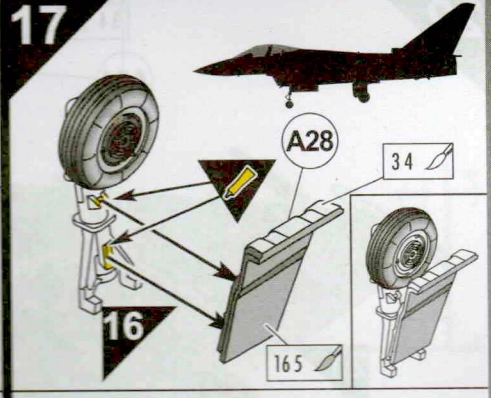
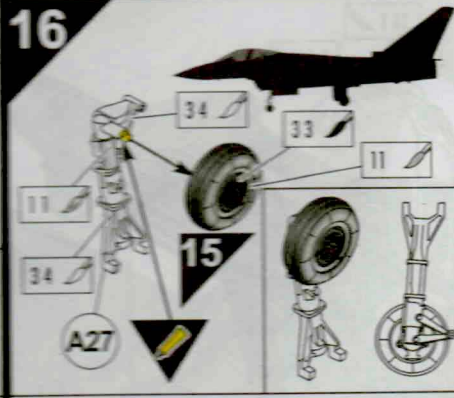
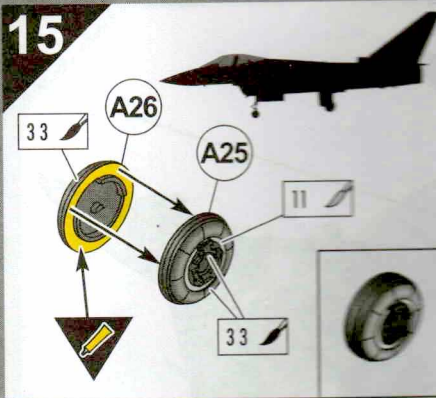

22

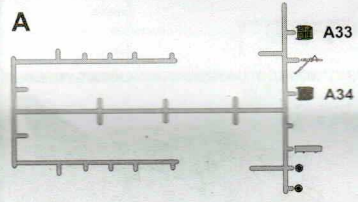
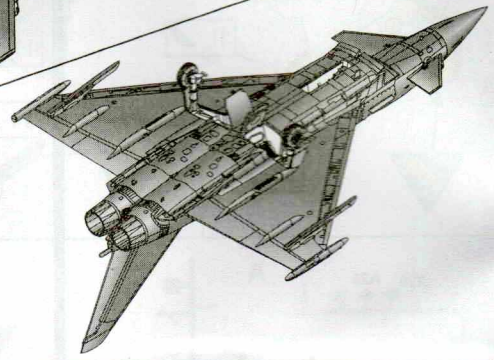
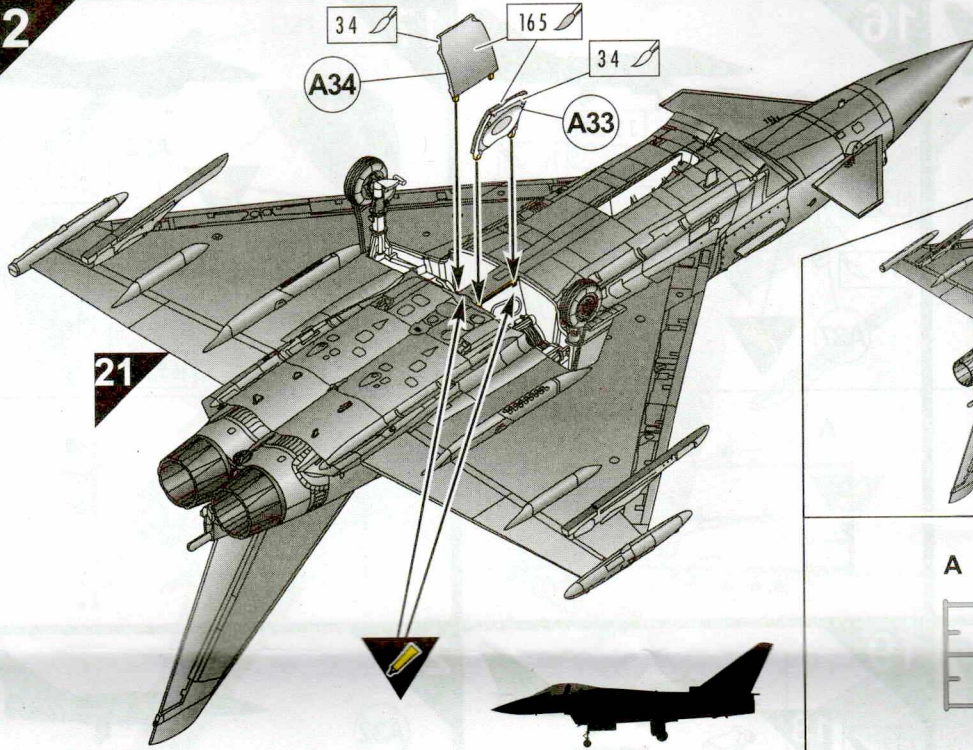

23

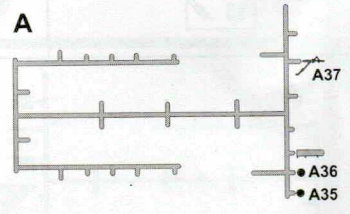
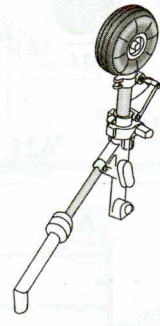
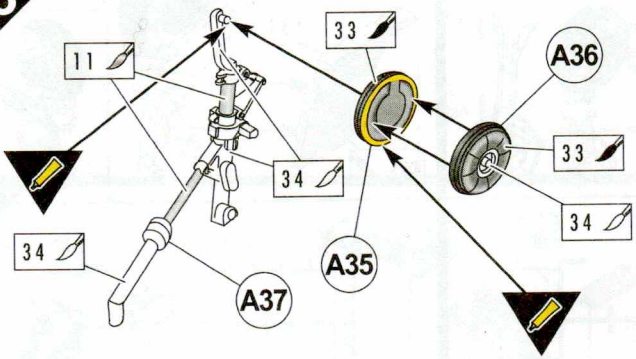

24

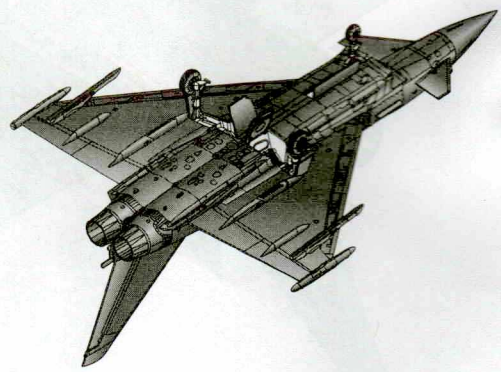
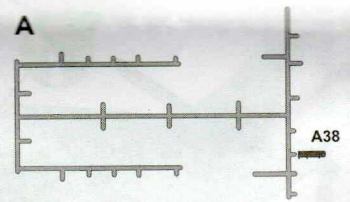
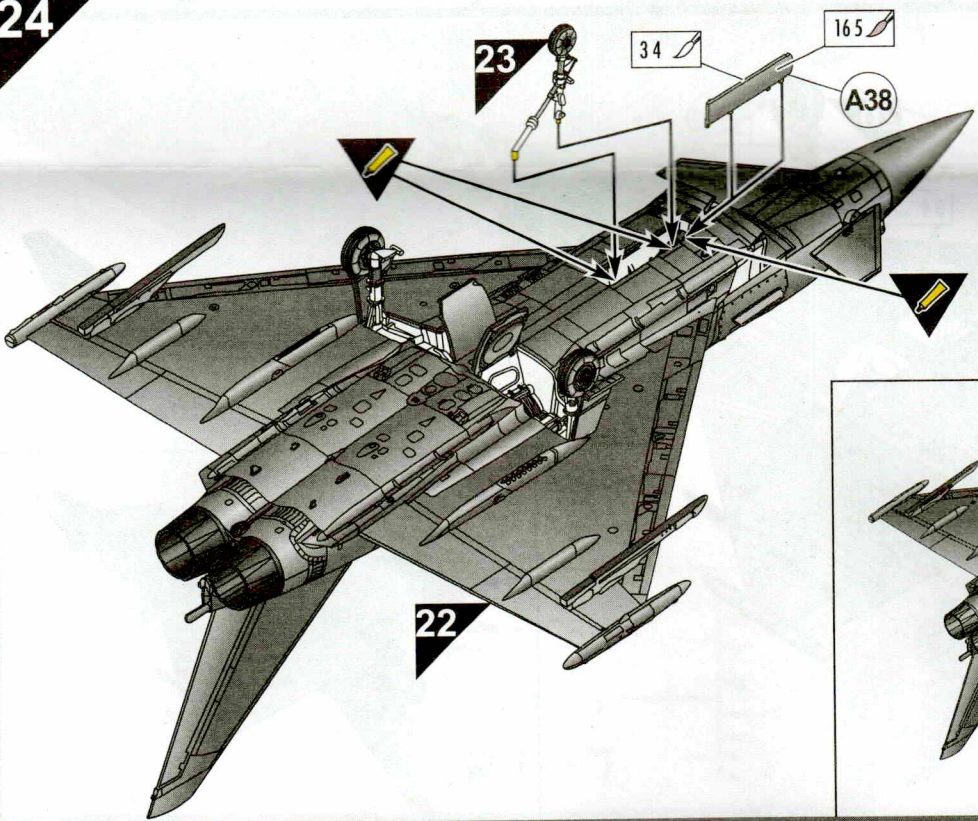



25

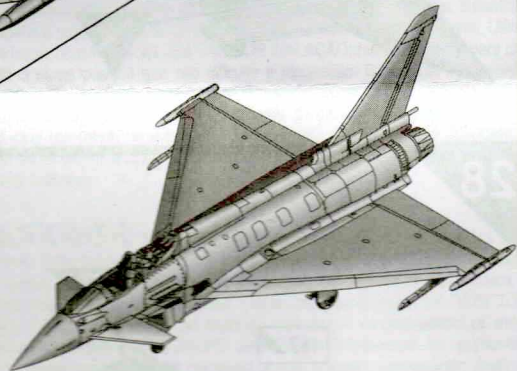
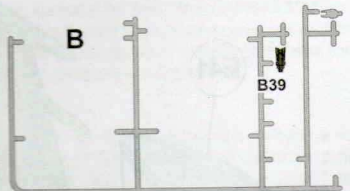
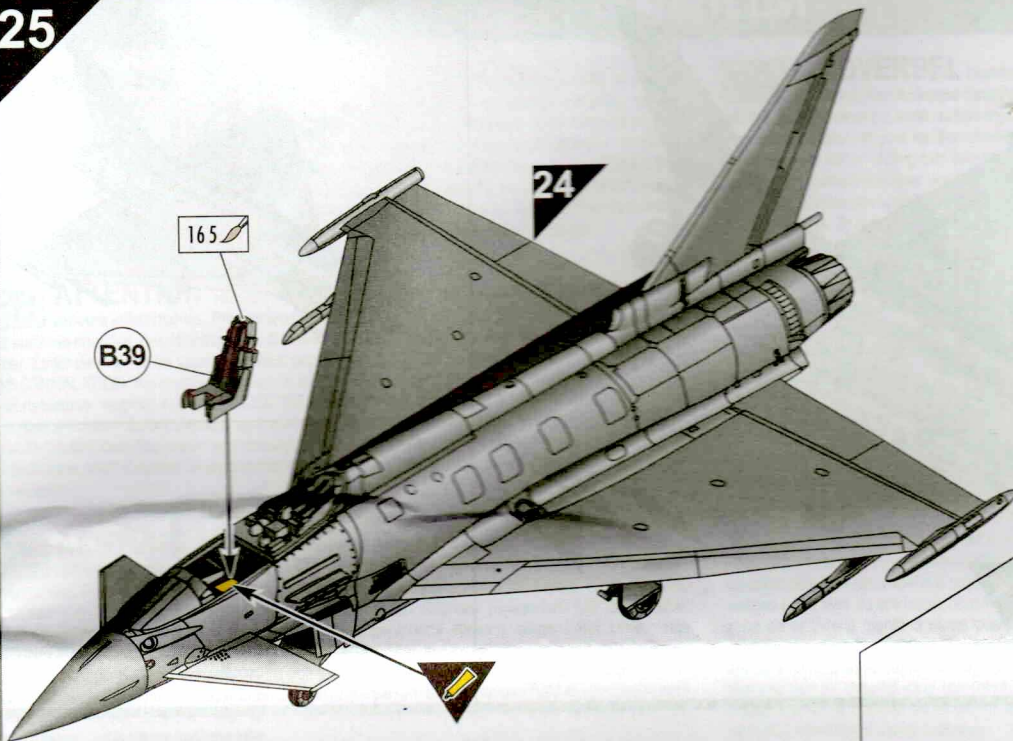

26

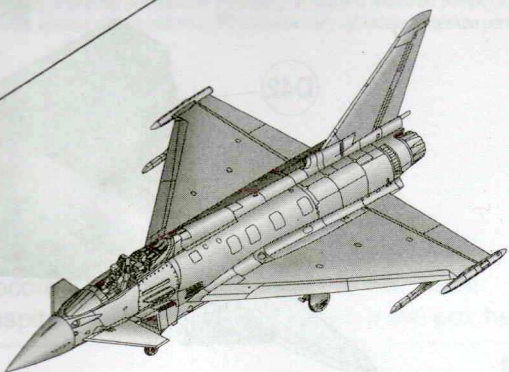
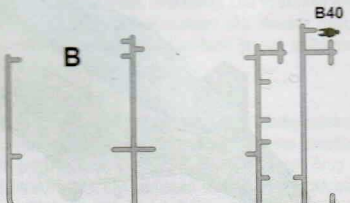
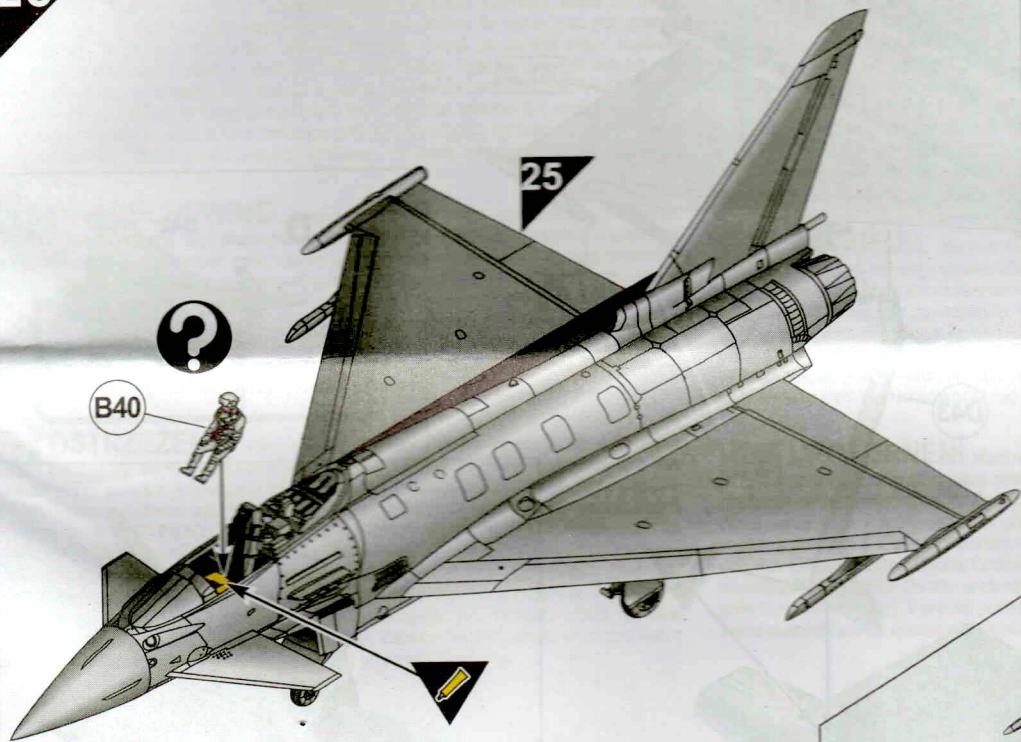

27

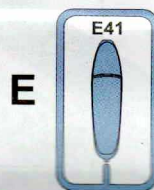
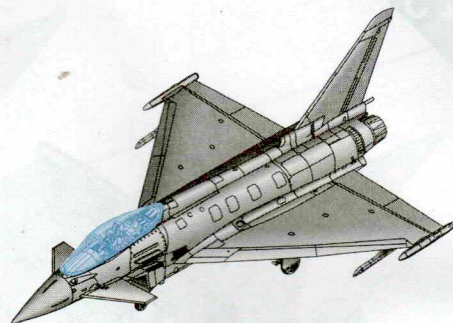
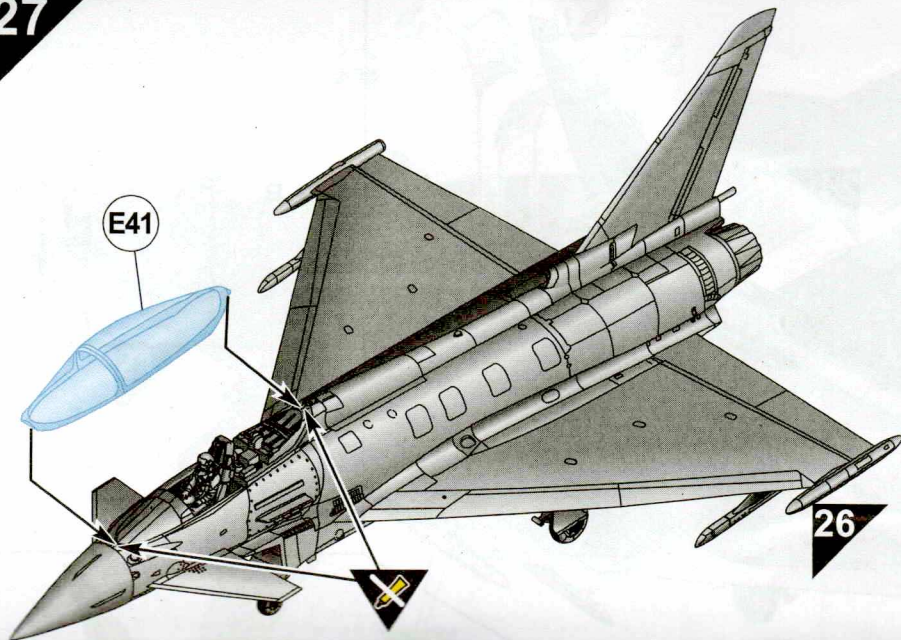

28

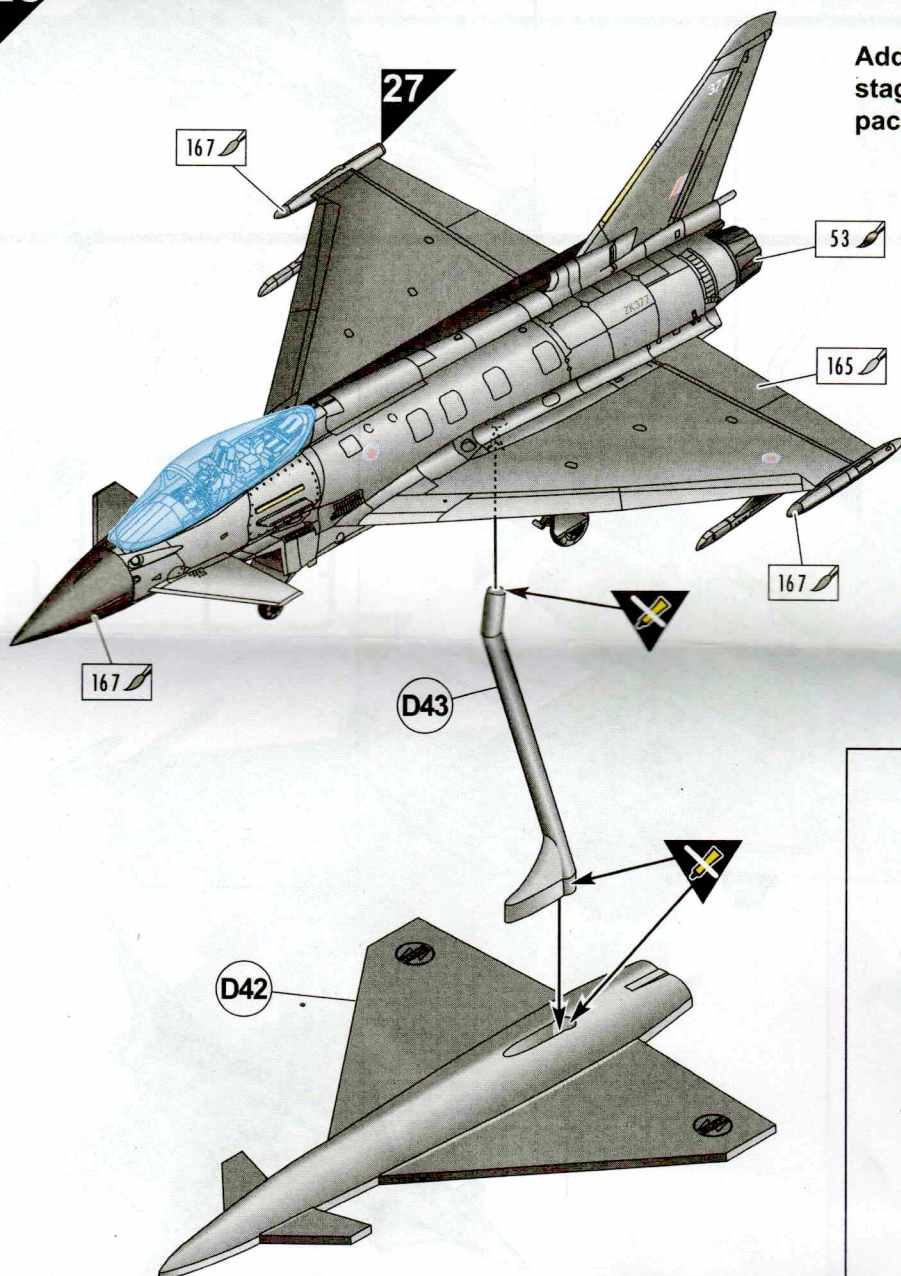

Add decals at this stage. See rear of pack for positions

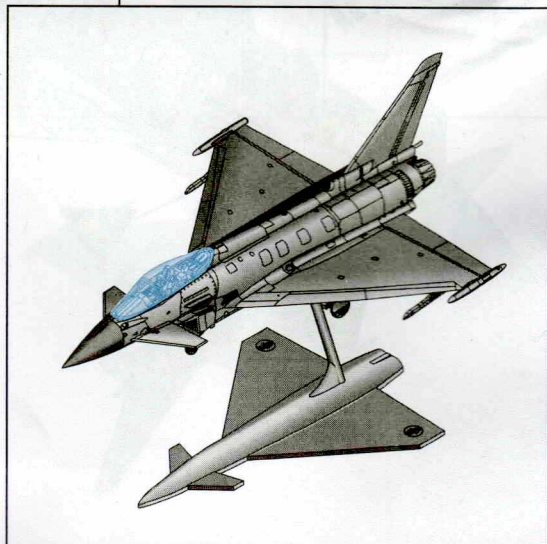
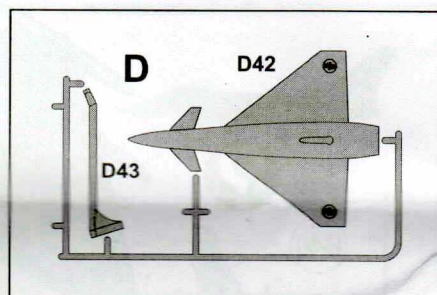

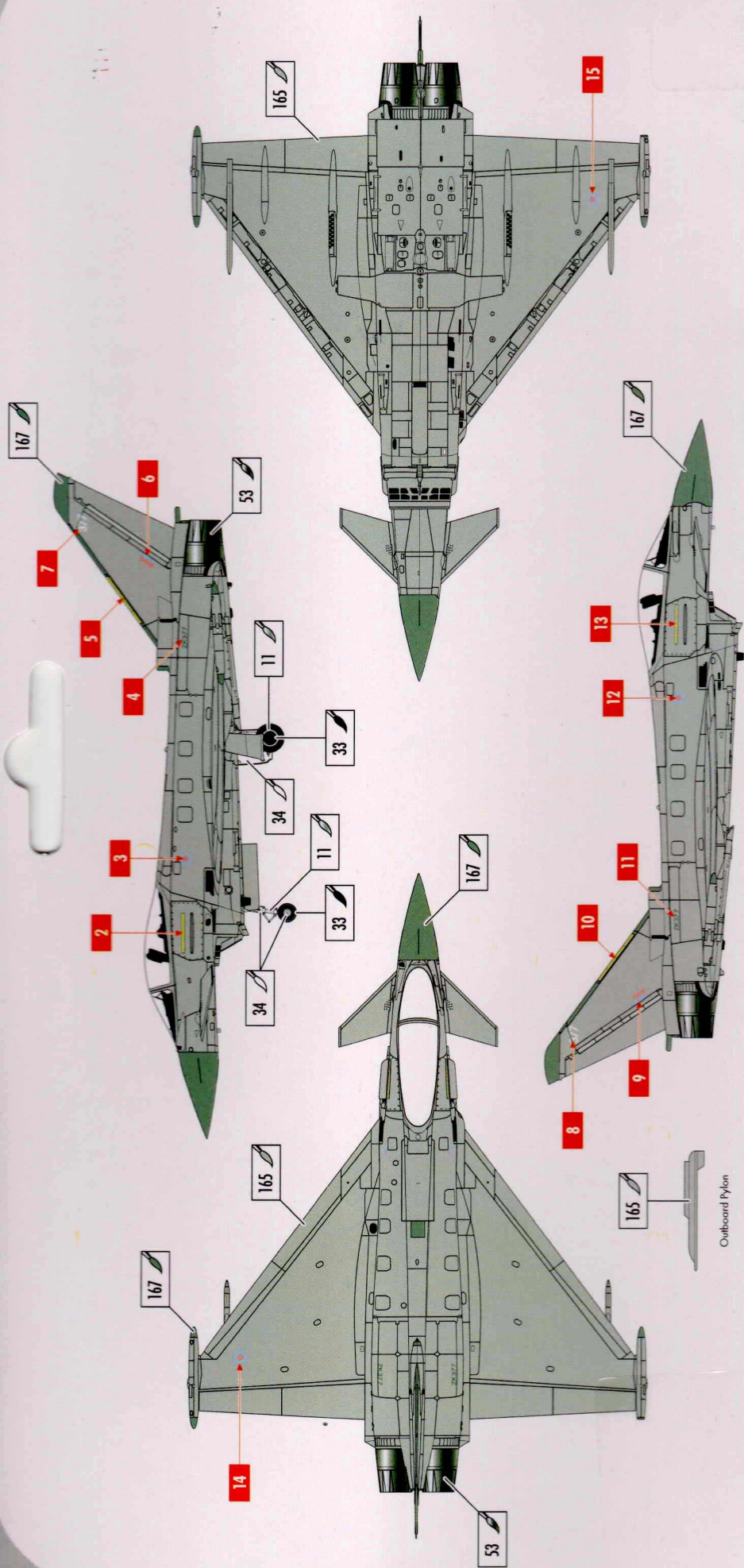

**PAINTING INSTRUCTIONS**

MIG07 PO10015385  
A55016 50 736

- 11
- 33
- 34
- 53
- 165
- 167