

The Brewster XFZA-1 with a Wright Cyclone 9 engine flew in early 1938 and incorporated what were then very advanced features such as split flaps and retractable undercarriage. A more powerful version with an R 1820-34 engine was ordered in June 1938. Delivery commenced in July 1939 but with the outbreak of war the majority of the aircraft were sent to Finland. Orders were also placed by the British Government but it was subsequently found that the aircraft were not suitable for use in Europe and they were used in the Far East by Australia and New Zealand Squadrons finally being taken out of service after the evacuation from Singapore. Dutch machines fought well in Java but the Buffalo was superseded by later more modern aircraft by 1943.



Span: 35' (10.6 m)  
 Length: 26' (7.9 m)  
 Weight Gross: 6840 lbs (3102 kg)  
 Engine: G.R. 1820 G105A  
 Speed: 324 mph (521 km/h)  
 Armament: 4 x 0.5" machine guns

**ASSEMBLY** MONTAGE  
 MONTAGE  
 MONTAGGIO  
 MONTAJE

"MATCHBOX" IS THE REG'D TRADE MARK (MARCA REGISTRADA) OF LESNEY PRODUCTS & CO. LTD. LONDON ENGLAND

PK-24

**L** Le Brewster XFZA-1 avec moteur Wright Cyclone 9 fit son premier vol au début de 1938 et incorporait ces caractéristiques qui étaient avancées à cette époque, telles par exemple les volets articulés et train escamotable. Une version plus puissante, munie d'un moteur R 1820-34, fut commandée en 1938. La livraison commença en juillet 1939, mais au début de la guerre, la majorité de ces avions furent envoyés en Finlande. Des commandes furent également passées par le Gouvernement britannique, mais il fut établi par la suite que ces avions ne convenaient pas à l'usage en Europe, et ils furent utilisés en Extrême-Orient par les escadres de l'Australie et de la Nouvelle-Zélande, étant finalement retirés du service après l'évacuation de Singapour. Les avions hollandais assurèrent un bon combat à Java, bien que le "Buffalo" ait été remplacé en 1943 par un avion de type plus moderne.

**A**ll'inizio del 1938, venne messo in servizio il Brewster XFZA-1 dotato di un motore Wright Cyclone 9 ed incorporante ciò che allora erano caratteristiche assai perfezionate, quali gli ipersostentatori a spacco ed il carrello di atterraggio retrattile. Una versione più potente con motore R 1820-34 venne ordinata nel giugno 1938. La consegna s'iniziò nel luglio 1939, ma con lo scoppio delle ostilità, la maggior parte degli aerei fu inviata in Finlandia. Vennero anche passate ordinazioni dal Governo britannico, ma si dovette constatare in seguito che tali aerei non erano adatti per l'uso in Europa e furono utilizzati nell'Estremo Oriente da squadriglie dell'Australia e della Nuova Zelanda per essere finalmente tolti dal servizio dopo l'evacuazione di Singapore. Gli apparecchi olandesi funzionavano bene a Giava, ma il "Buffalo" venne sostituito da aerei più moderni nel 1943.

**D**ie Brewster XFZA-1 mit einem Wright Cyclone 9 Motor flog Anfang 1938 und wies für die damalige Zeit sehr fortschrittliche Merkmale auf, wie zum Beispiel geteilte Landeklappen und ein einziehbares Fahrwerk. Im Juni 1938 wurde eine stärkere Version mit einem R1820-34 Motor in Auftrag gegeben. Lieferungen begannen im Juli 1939, aber bei Ausbruch des Krieges wurden die meisten Flugzeuge nach Finnland geschickt. Es wurden auch Aufträge von der britischen Regierung erteilt, aber es zeigte sich später, daß sich die Flugzeuge nicht zum Einsatz in Europa eigneten, und sie wurden von australischen und neuseeländischen Staffeln im Fernen Osten geflogen; nach der Evakuierung von Singapur wurden sie schließlich aus dem Dienst gezogen. Holländische Flugzeuge kämpften später in Java, aber die Buffalo wurde 1943 von nachfolgenden, moderneren Flugzeugen ersetzt.

**E**l Brewster XFZA-1 con un motor 9 Wright Cyclone voló a principios de 1938 e incorporó lo que entonces eran consideradas características muy avanzadas, tales como: flaps de intrados en el ala y tren de aterrizaje retráctil. Una versión más poderosa con un motor R 1820-34 fué solicitada en junio de 1938. La entrega comenzó en julio de 1939, pero con el estallido de la guerra la mayoría de los aviones fueron enviados a Finlandia. El Gobierno Británico también colocó pedidos pero se encontró luego que los aviones no eran convenientes para ser usados en Europa, y fueron usados en el Lejano Oriente por Australia y Nueva Zelândia, y finalmente fueron puestos fuera de servicio después de la evacuación de Singapur. Las máquinas holandesas lucharon bien en Java pero el Buffalo fué reemplazado por aviones más modernos hacia 1943.

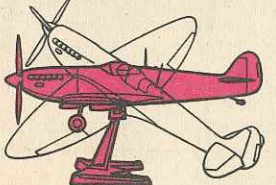

**MULTI-POSITION DISPLAY STAND**  
**PIED PERMETTANT DE MULTIPLES POSITIONS**  
**EINSTELLHALTER**  
**SOPORTE DE POSICIONES MULTIPLES PARA EXPOSICION**  
**SUPPORTO A TESTA SNODABILE**

Push socket-head onto ball.  
 Insérer la sphère dans la cavité.  
 Die Pflanne auf die Kugel pressen.  
 Empujar el casquillo esférico sobre la bola.  
 Innestare la sfera nella testa a snodo.



Cement arm to base.  
 Coller le bras au piétement.  
 Den Arm unten festkleben.  
 Unir el brazo a la base con adhesivo.  
 Attaccare il braccio alla base con adesivo.



Paint required parts before assembly. Assemble parts in sequence. Black numbers in circle indicate part number. Black numbers in star indicate completed section.

Peindre les pièces comme vous le désirez avant le montage. Monter les pièces dans l'ordre numérique. Les chiffres noirs encadrés indiquent le numéro de la pièce. Les chiffres noirs en étoile indiquent une section complète.

Die erforderlichen Teile vor dem Zusammenbau streichen. Die Teile in der richtigen Reihenfolge montieren. Die schwarzen Ziffern in den Kreisen sind die Teilnummern. Die schwarzen Ziffern in den Sternen zeigen komplette Baugruppen an.

Dipingere i pezzi occorrenti prima del montaggio. Montare i pezzi in ordine numerico. I numeri neri in un cerchio indicano il numero del pezzo. I numeri neri in una stella indicano una sezione completa.

Pintar las piezas requeridas antes del montaje. Montar las piezas en secuencia numérica. Los números negros en un círculo indican el número de pieza. Los números negros en una estrella indican una sección completa.

**CEMENT PARTS TOGETHER  
COLLER ENSEMBLE LES PIÈCES  
TEILE ZUSAMMENKLEBEN  
ATTACCARE I PEZZI CON ADESIVO  
UNIR LAS PIEZAS CON ADHESIVO**

**DO NOT CEMENT TOGETHER  
NE PAS COLLER ENSEMBLE  
NICHT ZUSAMMENKLEBEN  
NON ATTACCARE CON ADESIVO  
NO UNIR LAS PIEZAS CON ADHESIVO**

**ALTERNATIVE PART PROVIDED  
PIÈCE ALTERNANT FOURNIE  
WAHLWEISE MIT ANDEREM TEIL  
PEZZO ALTERNATIVO  
PIEZA ALTERNATIVA PROVISTA**

**WITHOUT STAND, ADD NOSE  
WEIGHT.  
S'IL N'Y A PAS DE SUPPORT, IL FAUT  
ALOURDIR LE NEZ.  
OHNE STAND, FLUGZEUGKANZEL  
BESCHWEREN.  
SE NON VI È UN SUPPORTO, OCCORRE  
APPESANTIRE IL NASO.  
DE NO IR SOBRE UN SOPORTE  
EXHIBIDOR, DEBE AÑADIRSE PESO  
AL MORRO.**

**1**



**1-2.**

Assemble parts in sequence shown  
Assembler par collage les différentes parties selon l'ordre indiqué  
Teile in der angegebenen Reihenfolge zusammenkleben  
Montare i pezzi nell'ordine indicato  
Unir las piezas en la secuencia indicada

Before joining fuselage halves clear holes 'A' (when shown).  
Avant de joindre les deux moitiés du fuselage, dégager les trous 'A' (quand ils sont indiqués).  
Vor Zusammensetzung der Rumpfhälften, Löcher 'A' säubern (falls gezeigt).  
Prima di congiungere le due metà della fusoliera, pulite i buchi 'A' (quando sono indicati).  
Antes de unir las dos mitades del fuselaje, despeje las cavidades 'A' (cuando están indicadas).

**2**

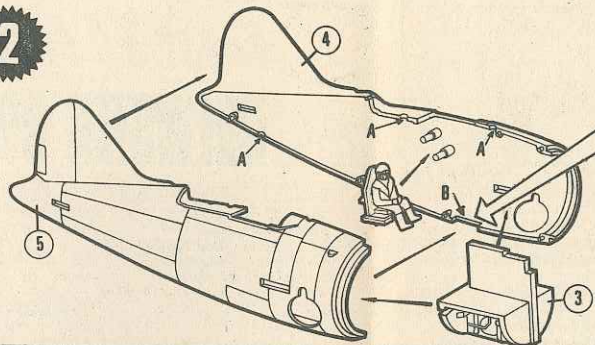

If Display-Stand is to be used, clear slots B.  
Si l'on se sert du présentoir, dégager les fentes B.  
Falls ein Auslagestand benutzt wird, Kerbe B klären.  
Se viene adoperato il supporto di presentazione, pulire le fessure B.  
Cuando utiliza el sostén de presentación, despeje las ranuras B.

**3-4. 1-4. 5-4.**

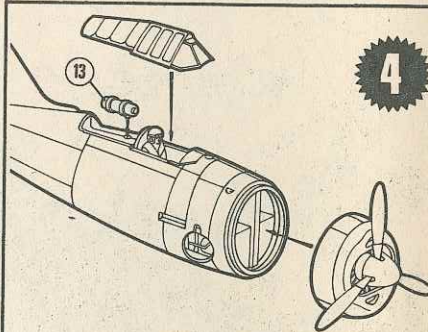

**13-2. 3-2.**

**5**

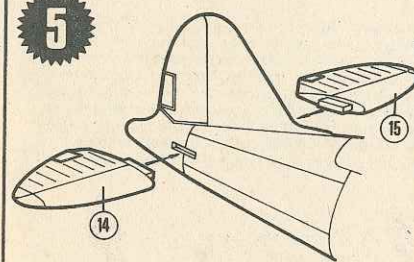

**14.15-4.**

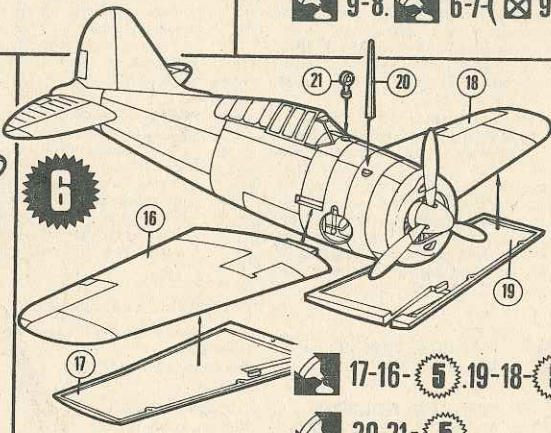

**17-16-5. 19-18-5. 20.21-5.**

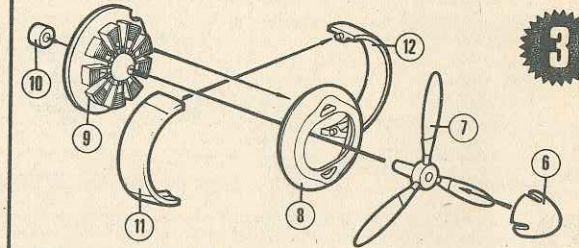

**9-8. 6-7-(9)-10. 11-8. 12-8.**

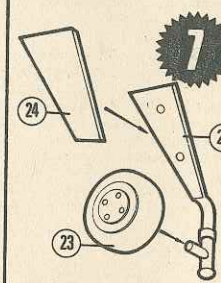

**24-22-23. 27-26-29.**

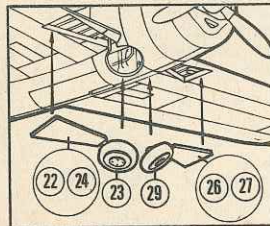
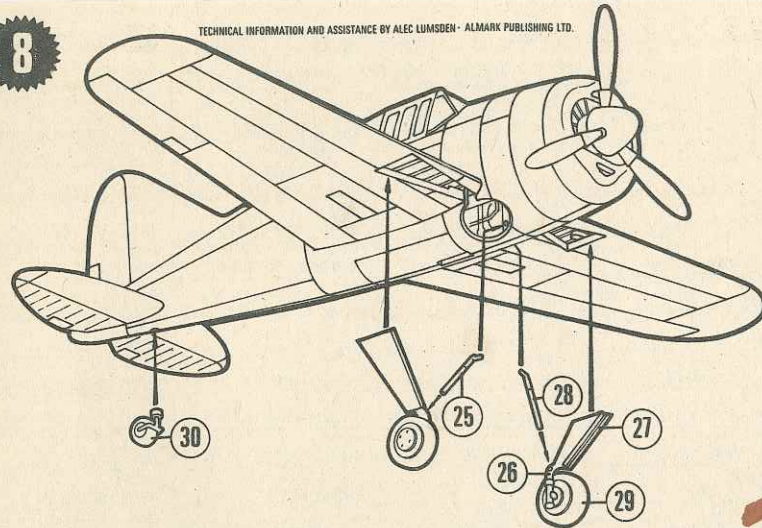

For retracted undercarriage use parts numbered  
 Pour le train d'atterrissage rentrant utiliser les pièces  
 Per il carrello d'atterraggio retrattile utilizzare le parti numerate  
 Para el tren de aterrizaje replegado, empleéense las piezas Nos  
 Für eingezogenes Fahrgestell verwende nummerierte Teile

22	23	24
26	27	29

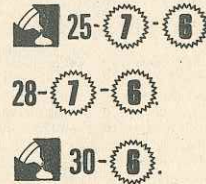

## Purple Range. 1.72nd Scale Aircraft

PK-1 HAWKER FURY  
 PK-2 SPITFIRE Mk IX  
 PK-3 BOEING P-12E  
 PK-4 MITSUBISHI ZERO  
 PK-5 ALPHA JET  
 PK-6 FW 190  
 PK-7 LYSANDER  
 PK-8 GLOSTER GLADIATOR  
 PK-9 BELL HUEY-COBRA  
 PK-10 B. A. C. STRIKEMASTER  
 PK-11 HAWKER HURRICANE  
 PK-12 NORTHROP F5-A  
 PK-13 MUSTANG P51-D  
 PK-14 CORSAIR F4U-4  
 PK-15 CNA T. MK I  
 PK-16 HAWKER HARRIER  
 PK-17 ME/BF 109E  
 PK-18 GRUMMAN HELLCAT  
 PK-19 MIKOYAN MIG-21  
 PK-20 DASSAULT MIRAGE IIC  
 PK-21 ME 262  
 PK-22 P47-D THUNDERBOLT  
 PK-23 TEMPEST Mk VI/Mk II  
 PK-24 BREWSTER BUFFALO  
 PK-25 SISKIN  
 PK-26 HENSCHEL HE 126

## Purple Range. 1.76th Scale Military Vehicles

PK-71 SHERMAN FIRELY  
 PK-72 A-34 COMET Mk I  
 PK-73 Ausf G. PANTHER  
 PK-74 PANZER III Ausf L  
 PK-75 HUMBER Mk II  
 PK-76 PUMA  
 PK-77 WESPE  
 PK-78 M.16 HALF TRACK  
 PK-79 M.24 CHAFFEE  
 PK-80 Jagd. PANTHER

## Orange Range. 1.72nd Scale Aircraft

PK-101 CORSAIR A7-D  
 PK-102 BAC 'S' JAGUAR  
 PK-103 BEAUFIGHTER Mk X  
 PK-104 SB 2C-1 HELLDIVER  
 PK-105 WALRUS Mk I  
 PK-106 BUCCANEER SB2  
 PK-107 DORNIER SKYSERVANT  
 PK-108 WESTLAND LYNX  
 PK-109 JUNKERS JU.188 F.1  
 PK-110 HS 125/600

© 1974 LESNEY PRODUCTS & CO. LTD.  
 PRINTED AND MADE IN ENGLAND

**PK-24**

RETURN TO: JAY OWEN  
CONSUMER SERVICE DEPT.  
LESMER PRODUCTS & CO. LTD.  
SWAINS INDUSTRIAL ESTATE,  
ASHINGDON ROAD,  
ROCHFORD, ESSEX, ENGLAND.

**PAINT INSTRUCTIONS**

The CODE LETTERS (a.b.c. etc.) shown on the Colour-plan and Mini-Paint plans indicate the correct paint colour from the Humbrol Authentic range. (See list below).

**INSTRUCTIONS POUR LA PEINTURE**

Les LETTRES a) b) c) etc. figurant sur le schéma et le mini-schéma de couleurs indiquent les couleurs exactes à choisir de la gamme Humbrol Authentic. (voir liste ci-dessous).

**MALANWEISUNGEN**

Die SCHLUSSELBUCHSTABEN (a.b.c. usw.) auf den Farb- und MiniFarbplan weisen auf die richtigen Malfarben aus der Humbrol Authentic Auswahl hin. (siehe untere Liste).

**ISTRUZIONI PER I COLORI**

Le LETTRE a) b) c) ecc. sullo schema ed il mini-schema di colori indicano i colori esatti da scegliere dalla gamma Humbrol Authentic. (Vedi elenco qui appresso).

**INSTRUCCIONES PARA LA PINTURA**

Las LETRAS DE CLAVE (a.b.c. etc.) que se muestran en los planos de Colores y de Mini-Pintura indican el color correcto de pintura de la gama Humbrol Authentic. (Véase la lista a continuación).

<b>a</b>	HB.2 DARK EARTH	HB.2 TERRE FONCEE	HB.2 ERDFARBEN, DUNKEL	HB.2 TERRA SCURA	HB.2 TIERRA OSCURA
<b>b</b>	HU.2 OLIVE DRAB 41	HU.2 GRIS OLIVATRE 41	HU.2 OLIVENGRAUBRAUN	HU.2 GRIGIO OLIVASTRO 41	HU.2 VERDE OLIVA 41
<b>c</b>	HB.5 SKY TYPE S	HB.5 CIEL TYPE S	HB.5 HIMMELTYPE S	HB.5 CELESTE TIPO S	HB.5 CIELO TIPO S
<b>d</b>	HU.12 NIGHT BLACK	HU.12 NOIR NUIT	HU.12 NACHTSCHWARZ	HU.12 NERISSIMO	HU.12 NEGRO NOCHE
<b>e</b>	HU.11 AIRFRAME WHITE	HU.11 BLANC FUSELAGE	HU.11 FLUGWERK-WEISS	HU.11 BIANCO FUSOLIERA	HU.11 BLANCO FUSELAJE
<b>f</b>	HU.6 LIGHT GREY	HU.6 GRIS CLAIR	HU.6 HELLGRAU	HU.6 GRIGIO CHIARO	HU.6 GRIS CLARO
<b>g</b>	HT.6 INSIGNIA YELLOW	HT.6 JAUNE INSIGNE	HT.6 ABZEICHENGELB	HT.6 GIALLO INSEGNA	HT.6 AMARILLO INSIGNIAS
<b>h</b>	53/G16 GUN METAL	53/G16 BRONZE GRIS	53/G16 GRAUBLA	53/G16 BRONZO GRIGIO	53/G16 BRONCE DE CANON
<b>i</b>	HD.5 INTERIOR GREEN ANA 611	HD.5 VERT INTERIEUR ANA 611	HD.5 GRUN FUR INNENSEITE ANA 611	HD.5 VERDE INTERNO ANA 611	HD.5 VERDE INTERIOR ANA 611
<b>k</b>	61/M7 FLESH	61/M7 CHAIR	61/M7 FLEISCHFARBEN	61/M7 CARNE	61/M7 CARNE

**Instructions. Waterside transfers.** Cut transfers from sheet. Place transfers as required onto the surface of clean water for 45 seconds (approx) slide transfer off backing paper into position.

**Instructions pour les décalcomanies** Découper les décalcomanies dans la feuille. Poser les décalcomanies voulues sur de l'eau propre pendant 45 secondes environ. Les mettre ensuite en position en les faisant glisser de sur le papier de renfort.

**Gebrauchsanweisung - Wassergleit-Abziehbilder:** Abziehbilder aus dem Bogen schneiden. Die gewünschten Abziehbilder ungefähr 45 Sekunden lang auf eine saubere Wasseroberfläche legen. Abziehbild vom Papier in die richtige Lage schieben.

**Istruzioni per le decalcomanie** Ritagliate le decalcomanie dal foglio. Ponete quelle occorrenti su dell'acqua pulita per circa 45 secondi. Mettetele poi in posizione facendolo scivolare dalla carta di rinforzo.

**Instrucciones - Calcomanías de agua** Cortense las calcomanías de la hoja. Ponganse como se desea sobre la superficie de agua limpia por 45 segundos (aproximadamente) desprendase la calcomanía del papel de respaldo en posición.

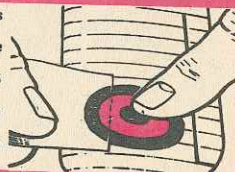

MY COMPLAINTS

NAME AND ADDRESS (BLOCK CAPITALS)