

# German 88 mm KwK 36 L/56 Tiger I (Early model) Barrel

(Lufa do wczesnego czołgu Tiger I)

1/35 scale update fit to DRAGON model

## ABER®

## 35 L-76n

WWW.ABER.NET.PL

Made in Poland © 2008-2017

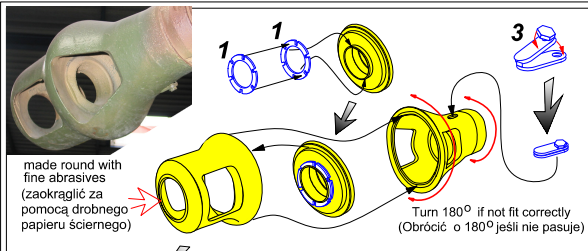
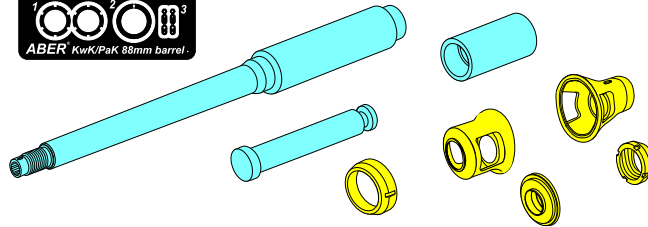

made round with fine abrasives  
(zaokrąglić za pomocą drobnego papieru ściernego)

Turn 180° if not fit correctly  
(Obrócić o 180° jeśli nie pasuje)

Scour metal parts before using  
(Odtłuścić metalowe części przed użyciem)

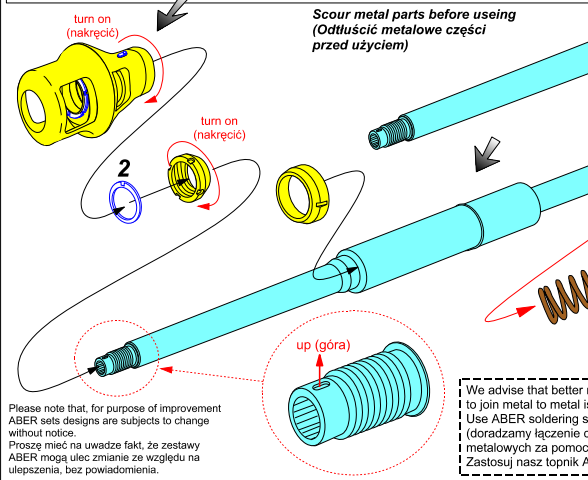

Please note that, for purpose of improvement ABER sets designs are subjects to change without notice. Proszę mieć na uwadze fakt, że zestawy ABER mogą ulec zmianie ze względu na ulepszenia, bez powiadomienia.

We advise that better method to join metal to metal is soldering. Use ABER soldering solution AF20 (doradzamy łączenie części metalowych za pomocą lutowni. Zastosuj nasz topnik AF20)

**OSTRZEŻENIE**  
Jakiegokolwiek kopiowanie, produkowanie i reprodukcja wyrobów firmy ABER bez zezwolenia, w całości lub części jest surowo zabronione. Powyższe działania powodują powstanie odpowiedzialności cywilnej oraz mogą spowodować wszczęcie postępowania karnego.

**WARNING**  
Any unauthorized copying, producing and reproducing of ABER company products, or any part thereof, is strictly prohibited and any such action establishes liability for a civil action and may give rise to criminal prosecution.

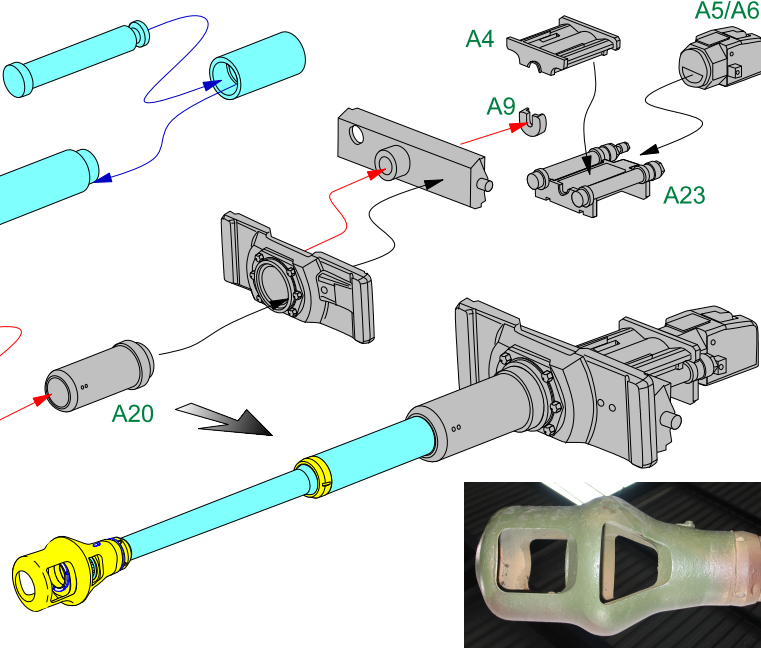

or old version

# German 88 mm KwK 36 L/56 Tiger I (Early model) Barrel

(Lufa do wczesnego czołgu Tiger I)

1/35 scale update fit to DRAGON model

NEW GENERATION set

## ABER®

## 35 L-76n

WWW.ABER.NET.PL

Made in Poland © 2008-2014

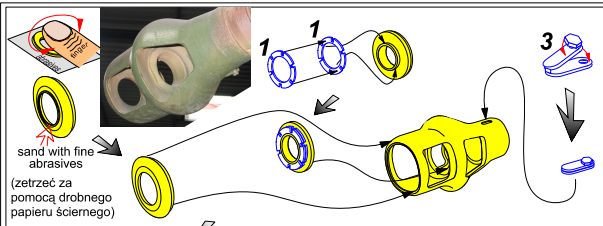
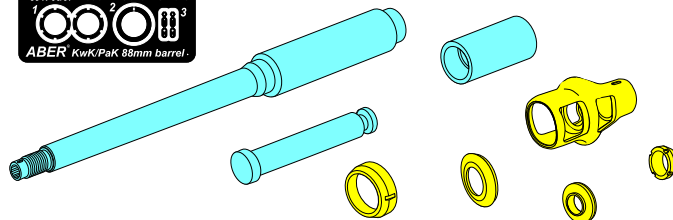

sand with fine abrasives  
(zetrzeć za pomocą drobnego papieru ściernego)

Scour metal parts before using  
(Odtłuścić metalowe części przed użyciem)

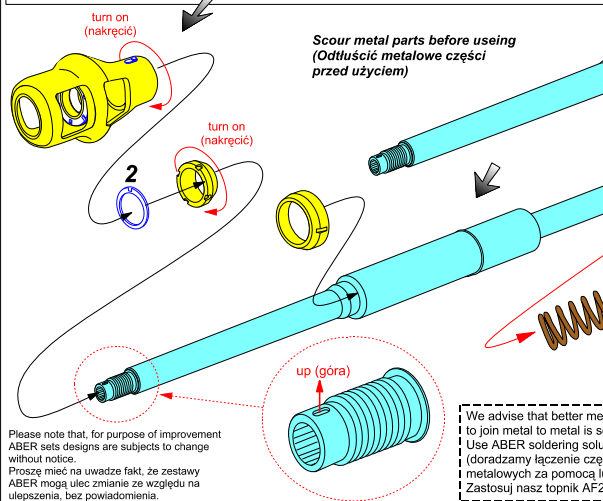

Please note that, for purpose of improvement ABER sets designs are subjects to change without notice. Proszę mieć na uwadze fakt, że zestawy ABER mogą ulec zmianie ze względu na ulepszenia, bez powiadomienia.

We advise that better method to join metal to metal is soldering. Use ABER soldering solution AF20 (doradzamy łączenie części metalowych za pomocą lutowni. Zastosuj nasz topnik AF20)

**OSTRZEŻENIE**  
Jakiegokolwiek kopiowanie, produkowanie i reprodukcja wyrobów firmy ABER bez zezwolenia, w całości lub części jest surowo zabronione. Powyższe działania powodują powstanie odpowiedzialności cywilnej oraz mogą spowodować wszczęcie postępowania karnego.

**WARNING**  
Any unauthorized copying, producing and reproducing of ABER company products, or any part thereof, is strictly prohibited and any such action establishes liability for a civil action and may give rise to criminal prosecution.

