

警告 (けいこく)

保護者の方へ 必ずお読みください。

●小部品があります。誤飲・窒息の危険がありますので、3才未満のお子様には絶対に与えないでください。

注意 (ちゅうい)

- 縁部が鋭い箇所がありますので、注意してください。
- 先端が尖っている箇所がありますので、注意してください。
- 部品はきれいに切り取り、切り取ったあとのクズは捨ててください。
- 袋を頭からかぶったり、顔を覆ったりしないでください。窒息する恐れがあります。

WARNING

Parents and guardians, read the following instructions before use.

●CHOKING HAZARD - Small parts. Not for children under 3 years.

CAUTION

- Pay attention to sharp parts and edges.
- Pay attention to sharp parts. Be careful when handling.
- Cut the necessary parts from the sprue carefully, and discard the remnants.
- To avoid suffocation, do not put the plastic bag over your face.

《組み立てる時の注意》●組み立てる前に説明書をよく読みましょう。●部品は番号を確かめ、ニッパーなどできれいに切り取りましょう。●塗装にはより安全な「水性塗料」のご使用をおすすめします。●尖った先端や薄い縁端部に触れながらの組み立てには十分ご注意ください。

(Notes on assembly) ●Carefully read the instructions before assembling. ●Check the part numbers, and cut them cleanly with nippers. ●Use of water-based paint is recommended for safety reasons. ●Pay extra attention when handling sharp points and edges.

組み立て中に使用されているアイコン Symbols used in instructions

はじめによく読んでね! Please read before building!

組み立て前の基本説明 Basic information before assembly

あせらずじっくり組み立てよう。 Don't rush; take your time in assembling the model!

1 シールの番号 Sticker number



1 ランナーを見分けて。 Tell the sprues apart.



2 パーツ番号を探そう。 Look for the part numbers.

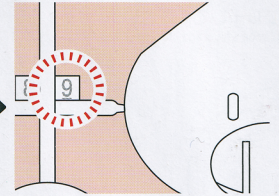

3 きれいに切り取ろう。 Cut out cleanly.

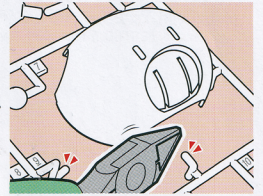

《あたま HEAD》

パーツの向きや形状に注意してください。 Make sure that the parts are facing the right ways and in the right positions.

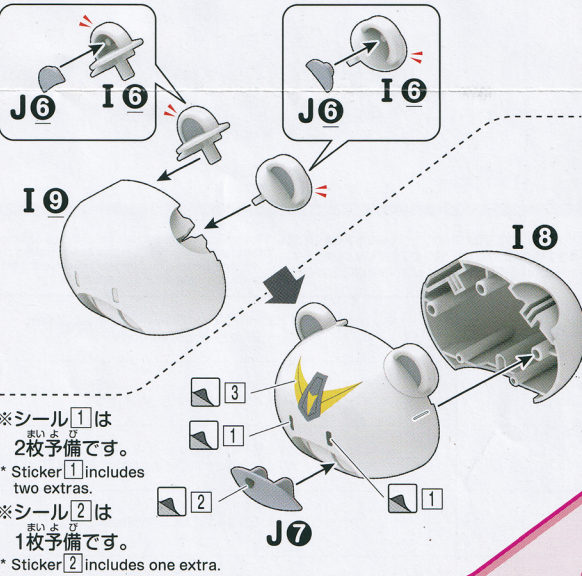

《からだ BODY》

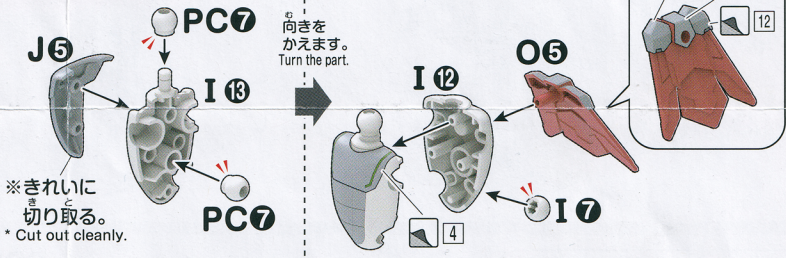

《ひだりうで LEFT ARM》



《ひだりあし LEFT LEG》

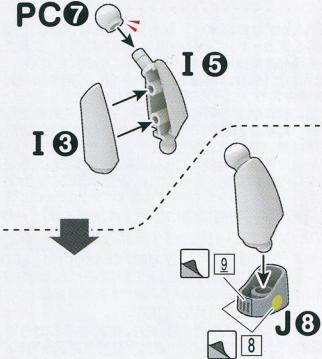

《みぎうで RIGHT ARM》

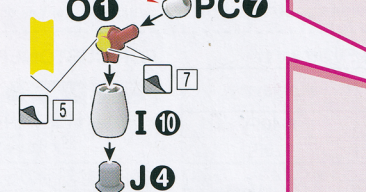

《みぎあし RIGHT LEG》

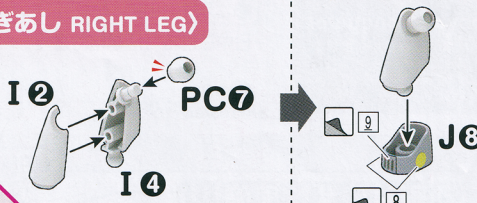

完成!! Done!!

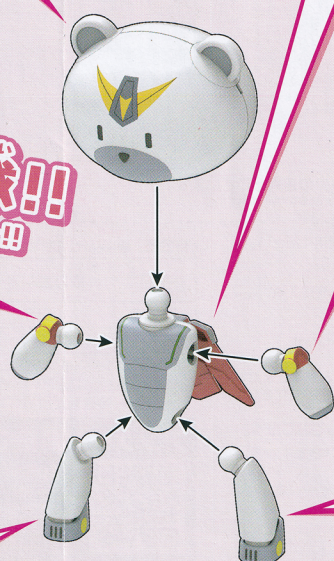

武器 WEAPONS

※パーツを組んだ後にシールを貼ります。
* Apply stickers after assembling the parts.

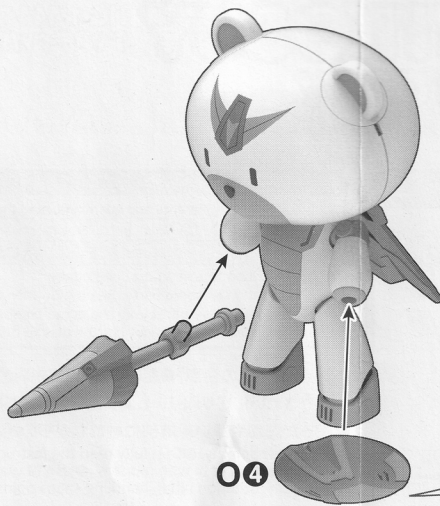
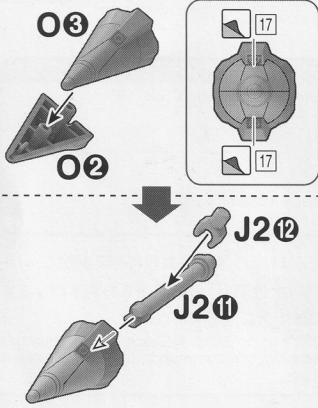

台座 STAND

J2⑬

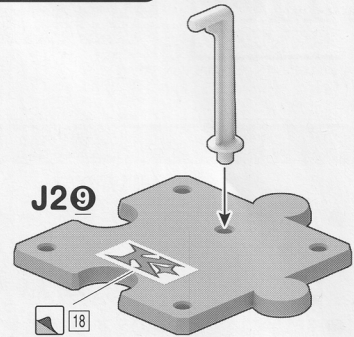

※シール 18 はお好みで使用してください。
* Please use 18 sticker as you like.
※画像は一例です。
* The images are simply a few examples.

向きをかえます。
Turn the part.

別売りのプチッガイやハロプラに取り付けてみよう!
Attach to another PETIT'GGUY and HAROPLA! (both sold separately)

※落下の恐れがありますので、ディスプレイの際は、バランスよく振動の無い安定した場所にディスプレイしてください。
* To prevent your PETIT'GGUY from falling, please display on a level and sturdy surface.

© 創通・サンライズ・テレビ東京
© SOTSU・SUNRISE・TV TOKYO

- HGPG プチッガイダイバースブルー&プラカード(別売り)
- PETIT'GGUY DIVERS BLUE & PLACARD (sold separately)

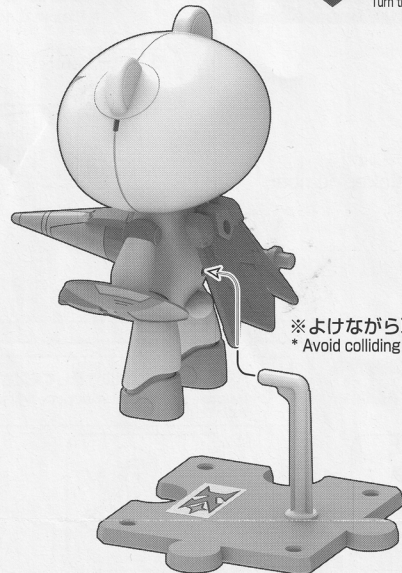
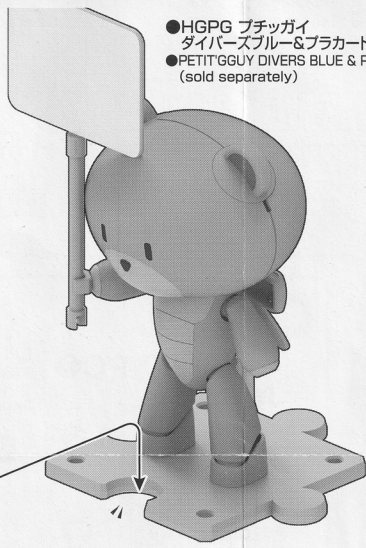
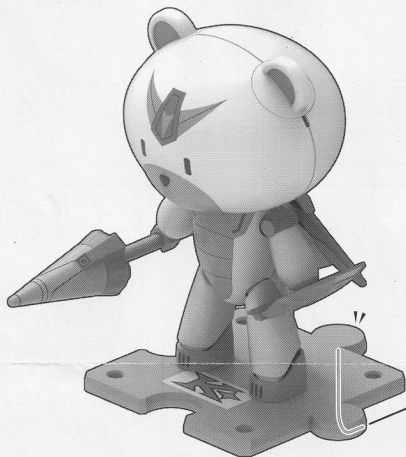

※よけながら取り付けます。
* Avoid colliding with other parts.

パーツリスト Parts list

(X印は使用しないパーツです。)
X indicates parts not needed.

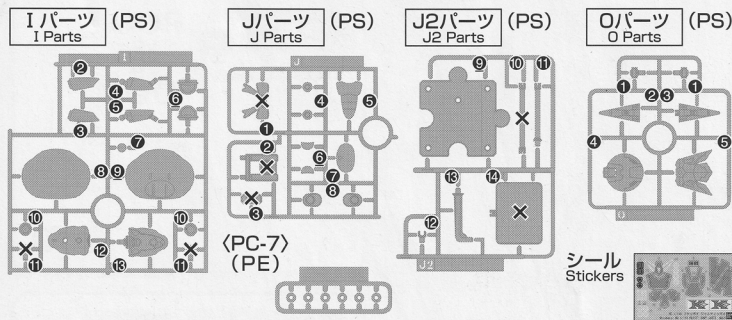

※本商品は精密な加工を施している為、製造工程上、部品形状には多少の差異がございます。
* Intricate processing may create small differences in the parts during manufacturing.

COLOR GUIDE

※よりリアルに仕上げたい方は、こちらの基本色をご覧ください。* For a more life-like finish, refer to the color guide.
※塗装にはより安全な「水性塗料」のご使用をおすすめします。* Use of water-based paint is recommended for safety reasons.
※カラー配合は参考値であり、画像とカラーガイドの色は異なる場合があります。* The color blending is shown for reference and the actual color may differ from the image.

本体 ホワイト部 Body [White]	ホワイト(White) 100%+ グレー(Gray)少量 (Small dose) + ブルー(Blue)少量 (Small dose)
本体 グレー部 Body [Gray]	ホワイト(White) 40%+ グレー(Gray) 35% + ピンク(Pink) 20%+ すみれ色(Violet) 5%
本体 イエロー部 Body [Yellow]	オレンジイエロー(Orange yellow) 45% + イエロー(Yellow) 30%+ ホワイト(White) 25%
目、鼻等 ブラック部 Eyes, Nose [Black]	ブラック(Black) 55%+ ホワイト(White) 45%
武器、マント等 レッド部 Weaponry, Cape [Red]	モンザレッド(Red madder) 70%+ ワインレッド(Wine red) 30% + ホワイト(White)少量 (Small dose)

※ここに掲載している情報は2020年3月現在のものです。* The information is current as of March, 2020.

《お買い上げのお客様へ》 部品を壊したり、なくした場合は部品通販をご利用ください。

- ・「部品注文カード」に必要事項をご記入のうえ、ご用意ください。
- ・「部品代+送料」分の定額小為替をご用意ください。
- ・ご記入いただいた「部品注文カード」と、ご用意いただいた定額小為替を封筒に入れ、お客様相談センターに郵送お送りください。
- ※封筒の裏に必ずお客様のご住所、お名前をお書きください。
- ※定額小為替は郵便局でご購入いただけますが、所定の発行手数料がかかります。
- ※在庫が無い場合は、ご注文をお返しさせていただきます。
- ※部品注文金額の合計が、商品価格の半額を超える場合はご注文を承ることができません。
- ※ご注文内容の変更、キャンセル、返品は承ることができませんので予めご了承ください。

International customers, please visit: <https://bandai-hobby.net/en/>

部品通販、部品在庫については「バンダイホビーサイト」でもご案内しております。

⇒「バンダイホビーサイト」「部品通販」で「検索」※通信費等はお客様のご負担となります。

https://bandai-hobby.net/customer_support/

※万が一、部品に不具合がありましたらその部品を取り外し、詳細をご記載のうえ、お客様相談センターへお送りください。

《お問い合わせ先》BANDAI SPIRITS お客様相談センター

ナビダイヤル 0570-078-001

受付時間:10時~17時(土、日、祝日、夏季・冬季休業日を除く)

《商品送付先》〒420-8681 静岡県静岡市葵区長沼500-12

《料金表》●部品代、送料は取り外したパーツ1個あたりの料金です。

部品	取扱説明書	シール	その他の部品
部品代	80円	40円	各40円
郵送料	120円	120円	120円

・電話番号はよく確かめてお間違いのないようご注意ください。・部品の価格および送料は変更する場合があります。・部品代には、消費税が含まれています。・郵送料が改訂された場合は新料金が適用されます。

アンケート調査ご協力をお願い

<https://q.bandai-hobby.net/enquete/>

- ※バンダイナムコID/ホビーサイト/パスへの登録が必要です。
- ※通信費等はお客様のご負担となります。
- ※アンケートは予告無く中止する場合がありますご了承ください。
- * FOR CUSTOMERS IN JAPAN ONLY.

FOR CUSTOMERS IN JAPAN ONLY.

部品注文カード 23 5058928

HG 1/144 プチッガイ
ジャスティッガイ

必要な部品の記号・番号・数量をかく

●注文された理由(○で囲む)(こわした・なくした)

・日中で連絡可能な電話番号・年齢
() () () ()

2494321 '20.03

2020.03/SA・TO

※コピー使用可

●画像と商品とは多少異なりますのでご了承ください。●The actual product may vary slightly from the images.

アニメ本編はこちらから! Scan it to watch the anime! 动画片请从这里确认!

https://en.gundam.info/about-gundam/series-pages/builddivers_riser/reduce.html?utm_source=package&utm_medium=qr&utm_campaign=201909_GBDR

※通信費等はお客様のご負担となります。* Fees for Internet connection, etc., are not included. * 流量費用需由用户承担。

