

塗装をするときの注意

- 塗るときは、窓をあけて換気をよくしましょう。
- 塗料やプラモデルのそばでは、絶対に火を使わないでください。
- 塗装説明のH□は、**グンゼ産業 水性ホビーカラー**の色番号です。
- **グンゼ産業 水性ホビーカラー**は水で筆洗い、うすめがける安全性のたかい水性塗料です。

デカールのじょうずな貼り方

- ① デカールを貼るところのほこりや汚れを、ぬらした布できれいにふきとってください。
- ② 貼りたいデカールを台紙ごとハサミで切りとってください。
- ③ その時、まわりの透明部分を切りとると仕上がりがいっそうきれいです。
- ④ 切りとったデカールは1枚つつ水またはぬるま湯に台紙を下にして20秒くらい浮かべます。デカールを一度に全部水につけないようにしましょう。小さなデカールは水からすぐ引き上げるくらいがいいでしょう。ピンセットを利用すると便利です。
- ⑤ 水から出したら指先でデカールが動くか確かめたと、貼るところにおいて静かに台紙をずらします。
- ⑥ 指先に少し水をつけて正確な位置にデカールを動かしたあとで、やわらかくよく水を吸う布でデカールを押さえて内側の水分や気泡を押し出します。
- ⑦ そのあと、デカールが乾くまでさわらないようにします。
- ⑧ デカールが完全に乾いたら少し水をつけた布で、デカールのまわりについているノリをふきとりまします。これで作業は完了です。

Warning in Painting

- When you paint the model, open windows for fresh air.
- Never use fire near paint and model.
- Numbers in H□ refer to those of **GUNZE SANGYO AQUEOUS HOBBY COLOR**
- **GUNZE SANGYO AQUEOUS HOBBY COLOR** is a highly safe water soluble paint.

Correct Method for Applying Decals

- ① Clean model surface with wet cloth.
- ② Cut design to be applied off from decal sheet.
- ③ Dip each separate design in warm water holding it with tweezers and take it out in 20 seconds.
- ④ Check with finger tip if design is loose on base paper. If so, place it on proper position on model and slide off base paper leaving design on model.
- ⑤ Move design to exact position with wet finger tip, and push out excess water and air bubbles under decal with soft cotton cloth.
- ⑥ Never touch applied decals until they become completely dry.
- ⑦ Once they become dry, wipe off excess glue left around decals with wet cloth.

Marking & Painting Guide

《マーキング及び塗装参考図》

AGM-12B ブルパップ
AGM-12B Bullpup

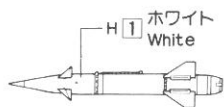

AGM-12C ブルパップ
AGM-12C Bullpup

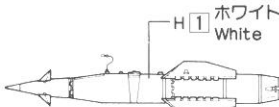

目視による無線誘導ミサイルで、照準器の中心に目標をとらえ、ミサイルの出す煙を常に中央に来るように誘導します。投下母機は一定時間目標を見ながら飛ぶ必要があり危険です。

AGM-12Bを大型化し弾頭重量も4倍にしたタイプです。誘導はBと同様目視であるため追尾用の発煙筒を後端に2ヶ装備しています。通常弾頭の他に核弾頭を装備可能と言われています。

The AGM-12B Bullpup is a supersonic air-to-ground missile using pilot-controlled visual radio guidance. The missile is intended for carriage on high speed aircraft in attacks against small targets.

The AGM-12C is much larger than the model B having four times heavier warhead. This model is said to be mounted with an atomic warhead.

AGM-88 ハーム
AGM-88 HARM

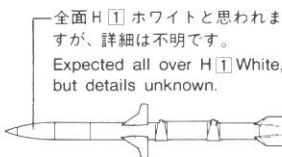

最新式のバッシブ対レーダーミサイルです。詳しいことは残念ながらわかりませんが全長4.2m、直径24cm、重量354kg、1981年度に80基生産されたと言われています。

The newest High Speed Anti-Radiation-Missile for use by Wild Weasels. It is reported about 80 missiles were built in 1981, but details are unknown.

ALQ-87 ECMポッド
ALQ-87 ECM Pod



現代の戦争で最も重要な要素は電波の戦いです。つまり敵の電波をいかに使えなくするか、これが戦術の大きな要素となりました。ALQ-87はベトナム戦争で使われた初期のポッドです。

Electronic combat is one of the most important factors in today's war. ALQ-87 noise jamming pod is one of the early models frequently used in Vietnam War and is still in limited use today.

AGM-45 シュライク
AGM-45 Shrike

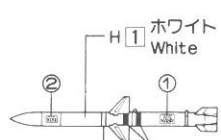

対レーダーミサイルです。レーダー電波を逆にたどってアンテナを破壊する目的で作られました。ベトナム戦争で始めて使われました。そして北ベトナムのSAMサイト破壊に活躍しました。

An Air-to-Ground Anti-Radiation-Missile that locks on and homes to enemy ground-based tracking and fire-control radars. Used extensively for SAM suppression over North Vietnam.

AGM-62A ウォールアイ II
AGM-62A Walleye II

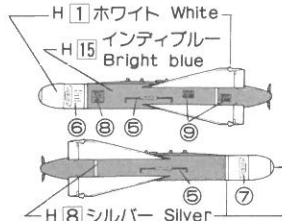

テレビ誘導による滑空爆弾で本来ミサイルではありません。最新型は母機のレーダースクリーン上でロックオンされた映像を記憶して、投下後自動的にこの映像目がけてゆきます。

The AGM-62 is not a self-propelled missile but a TV guided glide bomb like the GBU-15. Its TV guidance system automatically guides the bomb to the ground target locked on by the launching aircraft.

AGM-65 マベリック
AGM-65 Maverick

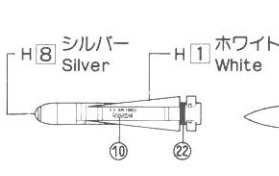

テレビ誘導対地ミサイルです。基本的にはウォールアイと同様のコントロール機構を持っています。なお映像の記憶は目標と背景のコントラストを記憶するため目標が一歩制限されます。

The Maverick is a TV guided air-to-ground missile for use against field fortifications, missile sites and armored vehicles. The missile is capable of launch-and-leave operation.

AGM-78 スタンダード
AGM-78 Standard

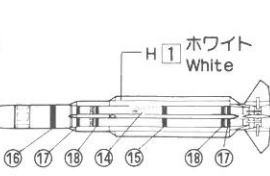

パッシブ対レーダーミサイルです。つまりシュライク同様相手のレーダー電波を逆にたどって命中するミサイルで射程約25km、速度はM=2.5でA-6やF-4などに搭載されます。

A passive anti-radiation-missile just like the AGM-45 Shrike. Its range is about 25Km, and the speed is Mach 2.5. Usually carried by the Wild Weasel Fighters.

AGM-84 ハープーン
AGM-84 Harpoon

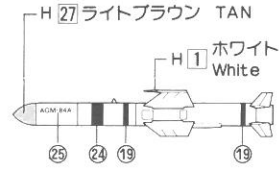

艦対艦ミサイルとして開発されましたが航空機からの発射も可能です。巡航時には低空を飛び、自蔵レーダーで目標を発見する速度はM=2.5でA-6やF-4などに搭載されます。

Originally developed as a surface to surface anti ship missile, the AGM-84 can also be launched from aircraft. It flies at low altitude in cruising, but once the target is caught by its radar, it climbs up and hit it.

ALQ-119 ECMポッド
ALQ-119 ECM Pod

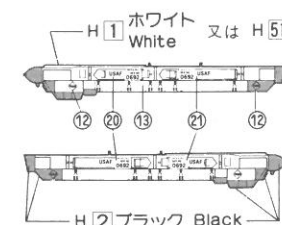

妨害及び欺瞞用の電子戦用システムポッドで1970年頃より試作が開始されベトナム戦の戦訓がとり入れられています。広範囲の電波周波数に対して有効で、F-4 G、F-15等に装備されます。

The ALQ-119 is the most widely used jamming/deception ECM pod developed in the early 1970s. It covers a wide range of frequencies, and its performance improved more after "Compass Sail/Tie" modifications.

ALQ-131 ECMポッド
ALQ-131 ECM Pod

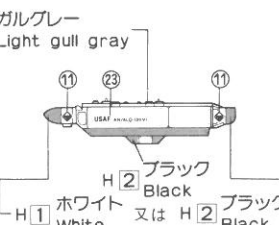

ALQ-119と同様の最新式のECMポッドです。妨害及び欺瞞の両方に使うことができます。大きさが対応する周波数帯によって異なり本キットは三バンド用のタイプになっています。

A new ECM pod made up of sections which can be switched around before flight to meet specific threats. Production started in 1976 and the pod is currently equipping TAC F-4 Wings.

A/A37U トウ・ターゲットシステム
A/A37U Tow Target System

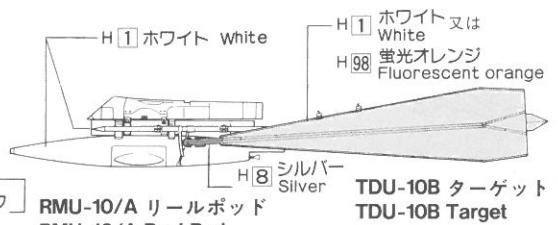

直径4.4mm、長さ701m、または直径3mm、長さ1524mのワイヤーを内蔵したリールRMU-10/Aとデルタ翼の4枚羽根を持った標的TDU-10/Bを組み合わせた標的曳航のシステムです。

This is a combination of a pod which contains the reel RMU-10/A and the target TDU-10/B. The reel and the target are connected with a wire whose diameter is 4.4mm and length 701m or 3mm and 1,524m.

■ **1/72 スケール**
エアクラフト ウェポン

1/72 SCALE AIRCRAFT WEAPON

● 以下のキットもあわせてご利用ください。 Following items are available separately.

■ **U.S. エアクラフト ウェポン I**

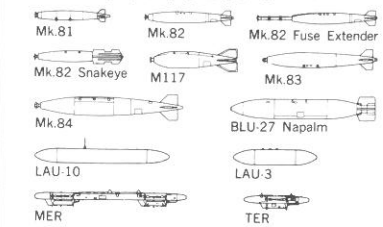

■ **U.S. エアクラフト ウェポン II**

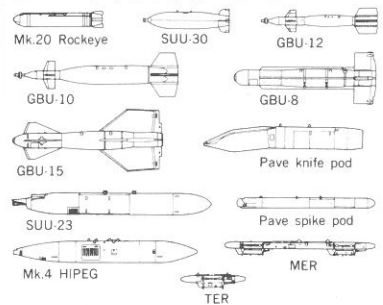

■ **U.S. エアクラフト ウェポン III**

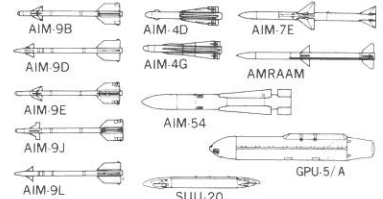

1/72 SCALE AIRCRAFT IN ACTION SERIES
AIRCRAFT WEAPONS:IV



1/72 スケール エアクラフト ウェポン IV



この写真は1/72スケールF-4EJにウェポンIVを搭載したものです。 Aircraft is not included in this kit.

本来戦闘機や攻撃機とは爆弾やミサイルを目標に運搬するための手段にすぎません。ところが主役であるべきこれらの爆弾やミサイルはアクセサリーと称されていささか冷遇されてきました。そこでハセガワでは本来の光をとりもどすべく、エアクラフトウェポンI-IVを開発しました。好みの航空機に好みの武装を搭載して、あなたのための作戦を始めてみましょう。ただし爆弾やミサイルの搭載には機体ごとに多くのセオリーがありますが各機ごとの説明は紙面の都合などでできません。そこで航空雑誌の写真などをできるだけ参考にして各機体に取付けてください。

The aircraft weapons have been called only "accessories" in aircraft kits and not have been correctly reproduced as any kit form. 1/72 scale U.S. Aircraft Weapons I-IV covers most of the recent weapons carried by U.S. military aircrafts. Therefore, you can enjoy various external store combination with many U.S. fighter/attacker type aircrafts. There are many rules for the store combinations, but they cannot be explained shortly within a limited space of this instruction. It is recommended to refer to actual photos of aviation magazines as well as to the external store chart in the Hasegawa airplane kit instructions for correct usage.

外部兵装搭載図 EXTERNAL STORES	F-4 PHANTOM II						
	STA No.						
	7	6	5	4	3	2	1
AGM-12B Bullpup	●	●				●	●
AGM-12C Bullpup		●				●	
AGM-45 Shrike						●	●
AGM-62A Walleye II	●	●				●	●
AGM-65 Maverick		●	●			●	●
AGM-78 Standard	●	●				●	●
AGM-88 HARM	●	●				●	●
ALQ-87 ECM Pod	●	●				●	●
ALQ-101 ECM Pod		●				●	
ALQ-119 ECM Pod	●	●	(●)		●	●	
ALQ-131 ECM Pod	●	●	(●)		●	●	
Tow Target System							●

楽しい工作のための4つのポイント 4 RULES

- ① 火の近くでは作業しない。
Never use glue or paint near fire.
- ② 接着剤や塗料を使うときは窓を開けて
Open window from time to time.
- ③ ナイフや工具を正しく使おう
Learn correct usage of tools.
- ④ 組立中でも整理整頓
Keep all materials and tools neatly.

おとうさま、おかあさまへ

プラモデルは楽しみながら子供の理解力や注意力を養い、また指先を動かすことにより脳の発達をも促します。しかし、原料のプラスチックは石油製品で燃えやすく接着剤や塗料には有機溶剤が含まれています。万一の事故を防ぐために、下記の注意を必ず守るようにご指導ください。

組み立て、塗装時の注意

- 部品をランナーから切りはなす時は模型用ハサミかカッターを使用し、余分な部分はカッター、ヤスリ等で仕上げます。また、折れやすい部分がありますので注意してください。
- 部品の空袋は幼児がかぶったりしないよう破りずしてください。
- 接着前に仮組みしてください。
- 接着剤はつけすぎないように注意し、はみだた部分は接着剤が乾いてからカッター、ヤスリ等でけずります。
- 火の近くでは接着剤や塗料を使用してはいけません。また、部屋の窓を時々開けて換気してください。
- 接着剤や塗料は有機溶剤を含んでいるため、吸うと有害でくせになり健康を害することがあるので故意に吸ってはいけません。
- 残った接着剤や塗料はふたをして、直射日光をさけて保存してください。
- 接着剤、塗料等は、幼児の手の届かないところへ保管してください。

For Parents

It is reported that building plastic model kits improves child's capability in understanding and in patience. Moving fingers helps his brain grow faster. The material of plastic kits is made from petroleum and is flammable, also glue and most of the paints contain flammable solvent. Please advise your children to keep to the following rules to avoid any accident.

Please keep to the following rules

- Use a modelling scissors or a cutter to take the parts off from the runner, and trim any excess plastics with a cutter or a file. Be careful not to break delicate parts.
- Tear up the empty plastic bags so that a small child cannot put them on head.
- Do not apply too much glue. It spoils the model surface.
- Never use glue or paint near fire. Open the window time to time to change air.
- Glue and most paints contain volatile solvent. If inhaled too much, it is harmful to health. Never inhale the solvent intentionally.
- Be sure to close cap tightly on glue and paint after use and keep hidden from the sun light, and away from the small children.

AGM-65 マベリック AGM-65 Maverick

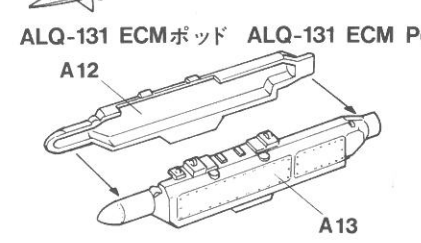
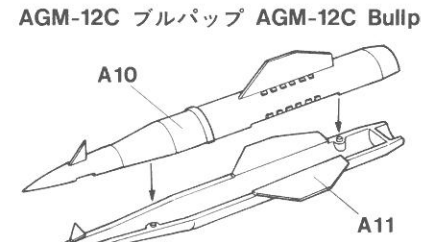
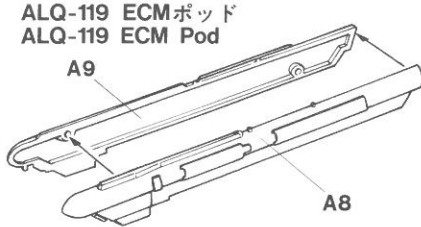
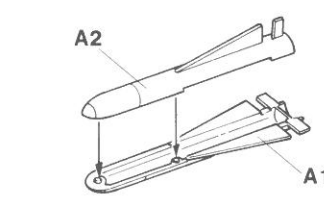

AGM-62A ウォールアイ II AGM-62A Walleye II

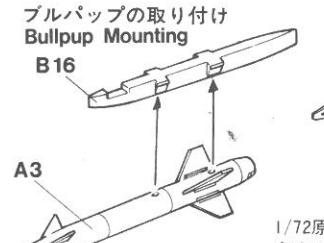
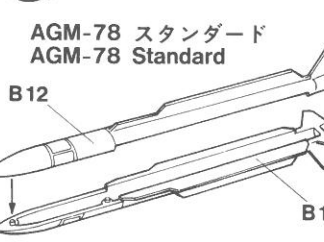
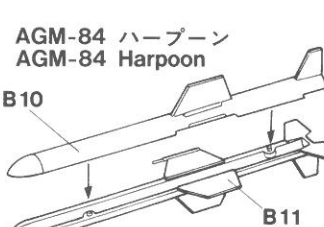
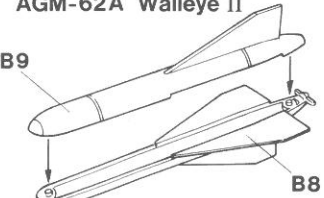

■ 空対地ミサイルなどの主な搭載航空機 Main Aircrafts With AGMs

AGM-12B	A-4 · A-6 · A-7 · F-4 · F-100
AGM-12C	F-4 · A-6 · A-7
AGM-45	A-4 · A-6 · A-7 · F-4 · F-105
AGM-62A	A-6 · A-7 · F-4
AGM-65	A-6 · A-7 · A-10 · F-4 · F-16
AGM-78	A-6 · A-7 · A-10 · F-4 · F-105
AGM-84	P-3 · S-3 · A-6
AGM-88	F-15 ? · F-16 ? · F-18 ? · A-10 ?
ALQ-87	A-4 · A-7
ALQ-101	F-4 · A-7
ALQ-119	F-4 · F-15 · F-16 · A-7
ALQ-131	F-4 · F-15 · F-16
TDU-10/B	F-4 · F-105 · T-33
LAU-34A	Bullpup · Shrike
LAU-77	Standard · HARM
LAU-88	Maverick

マベリックの取り付け Maverick Mounting

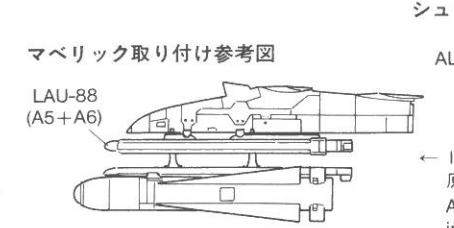
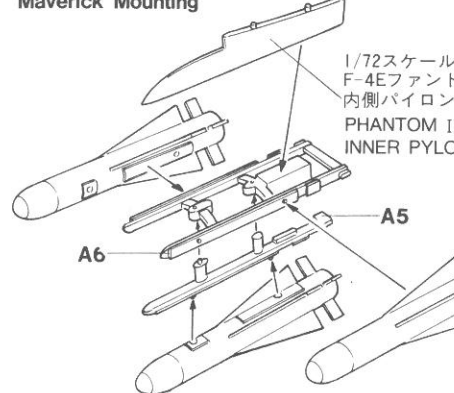

RMU-10/A リールポッド RMU-10/A Reel Pod

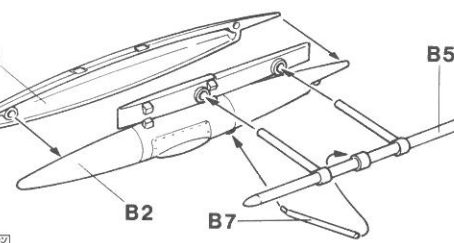

シュライクの取り付け Shrike Mounting

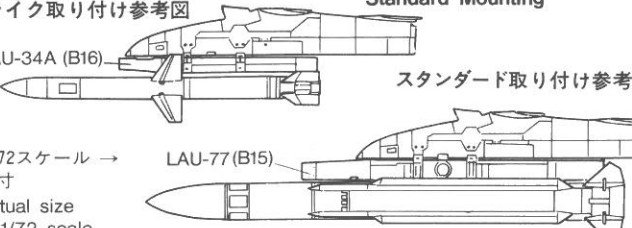
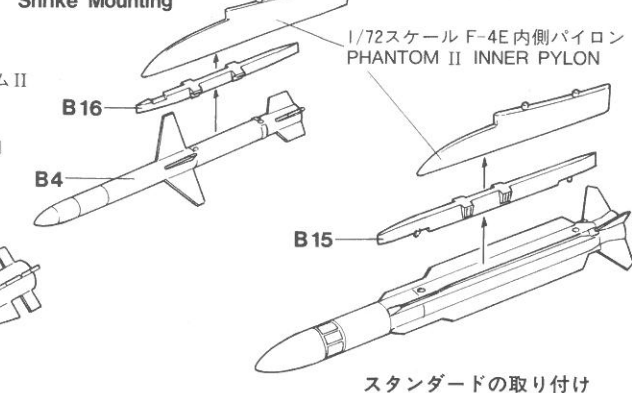

TDU-10B ターゲット TDU-10B Target

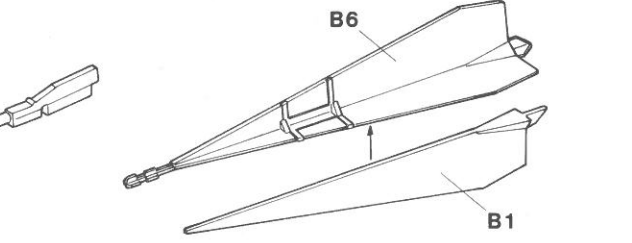

ターゲットシステムの取り付け Target System FITTING

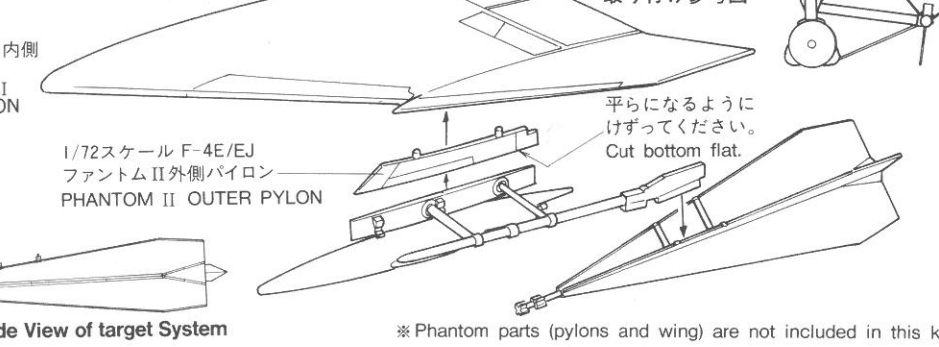

《A部品》

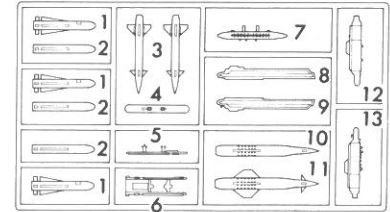

《B部品》

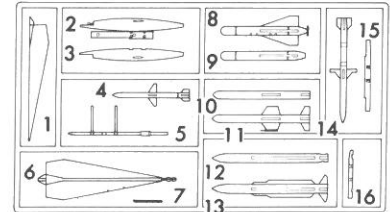

各2枚ずつ入っています。 2pcs each

《部品番号及び名称》

- 《A部品》
 - 1. マベリック (右)
 - 2. マベリック (左)
 - 3. AGM-12B
 - 4. ALQ-101
 - 5. LAU-88A (A)
 - 6. LAU-88A (B)
 - 7. ALQ-87
 - 8. ALQ-119 (左)
 - 9. ALQ-119 (右)
 - 10. AGM-12C (左)
 - 11. AGM-12C (右)
 - 12. ALQ-131 (右)
 - 13. ALQ-131 (左)
- 《B部品》
 - 1. TDU-10B (A)
 - 2. RMU-10/A (左)
 - 3. RMU-10/A (右)
 - 4. Shrike
 - 5. Arm
 - 6. TDU-10B (B)
 - 7. TDU-10Bアーム部品
 - 8. ウォールアイII (右)
 - 9. ウォールアイII (左)
 - 10. ハープーン (左)
 - 11. ハープーン (右)
 - 12. スタンダード (右)
 - 13. スタンダード (左)
 - 14. HARM
 - 15. LAU-77
 - 16. LAU-34A
- 《A Parts》
 - 1. Maverick (R)
 - 2. Maverick (L)
 - 3. AGM-12B
 - 4. ALQ-101
 - 5. LAU-88A (A)
 - 6. LAU-88A (B)
 - 7. ALQ-87
 - 8. ALQ-119 (L)
 - 9. ALQ-119 (R)
 - 10. AGM-12C (L)
 - 11. AGM-12C (R)
 - 12. ALQ-131 (R)
 - 13. ALQ-131 (L)
- 《B Parts》
 - 1. TDU-10B (A)
 - 2. RMU-10/A (L)
 - 3. RMU-10/A (R)
 - 4. Shrike
 - 5. Arm
 - 6. TDU-10B (B)
 - 7. Arm part
 - 8. Walleye II (R)
 - 9. Walleye II (L)
 - 10. Harpoon (L)
 - 11. Harpoon (R)
 - 12. Standard (R)
 - 13. Standard (L)
 - 14. HARM
 - 15. LAU-77
 - 16. LAU-34A

■ 部品及びデカールを紛失したり、破損した場合は実費でおわけいたします。料金及び送料については、当社サービス係までお問い合わせください。

榊長谷川製作所 静岡県焼津市八楠1193-2 TEL (0546) 28-8241

このキットには接着剤は入っていません。接着剤は別にお求めください。 No glue contained in this kit.

※ Phantom parts (pylons and wing) are not included in this kit.