

1/72 SCALE AIRPLANE KIT

BD-5 & BD-5J

ビーディー・ファイブ&ビーディーマイクロ・ジェット

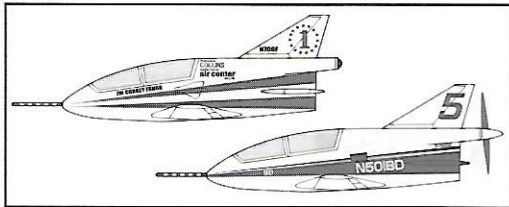

★組み立てる前に★

- 部品図を見て、部品が全部揃っているか確かめます。
- 説明書をひととおり読んでから、組み立ててください。
- 部品をランナーから切り離すときは、ニッパなどでていねいに切り離してください。
- 切り離した部分はカッター・ヤスリなどでていねいにけずってください。
- ★部品を取り出した空袋は、幼児がかぶったりしないように、破り捨ててください。

Study the instructions thoroughly before assembly.
Remove plating from aress to be cemented.
Use plastic cement and paints only.

■部品図 PARTS LIST (2セット入っています)

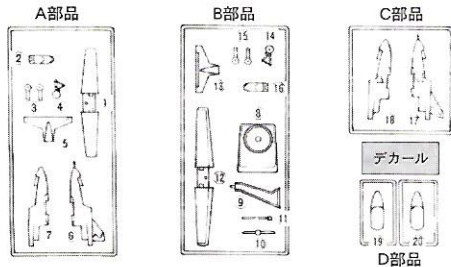

1 胴体の組み立て Assembling of fuselages.

BD-5

おもりを入れる (約1g)
This model requires ballast
in nose (1g)

⑪に接着剤が付かないように
注意して、⑪と⑬を接着する。
Do not cement ⑪ and fuselages.

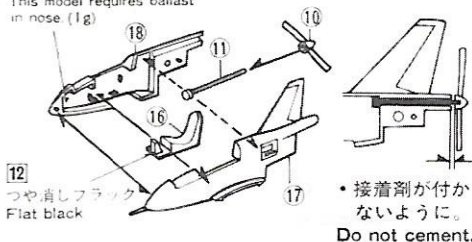

BD-5J

おもりを入れる (約1g)
This model requires ballast
in nose (1g)

このキットには、おもりが入っていません。
No ballast contained in this kit.

⑫つや消しブラック
Flat black

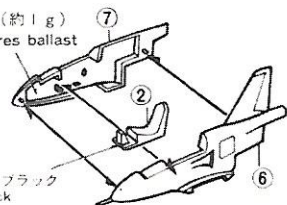

2 主翼の組み立て Assembling of wings.

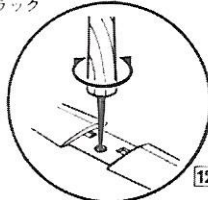
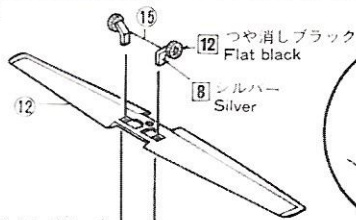

⑫つや消しブラック
Flat black

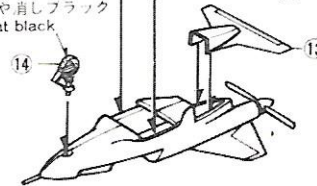

⑫つや消しブラック
Flat black

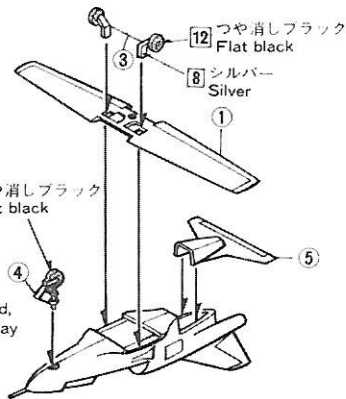

- スタンドを使用する場合は主翼にスタンド取付用の穴をあける
- In case of use a display-stand, make a hole to wing for display stand.

3

