

TNCA SERIE H

ARMA AEREA DEL EJERCITO CONSTITUCIONALISTA

1919

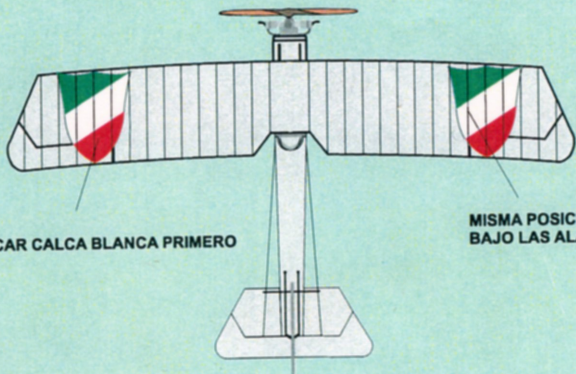

COLOCAR CALCA BLANCA PRIMERO

MISMA POSICION
BAJO LAS ALAS

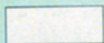
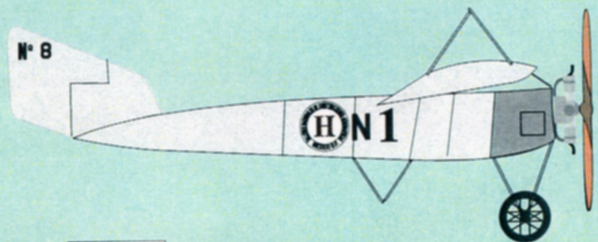

ALUMINIO



TNCA SERIE H AVION TIPO PARASOL KITS 74004, 74005, 74006, 74007

Avión diseñado por el señor Francisco Santarini posiblemente entre 1916 y 1917 inspirado en el Morane tipo G de los cuales varios sirvieron con el Ejército Constitucionalista en contra del usurpador Victoriano Huerta.

Uno de estos aviones escoltó el tren del presidente Venustiano Carranza en su último viaje en el que es asesinado.

El serie H fue el segundo avión mas numeroso después del Serie A, durante la primera época de la Fuerza Aérea Mexicana, construyendise entre 12 y 14 ejemplares. También fue el primer avión en ser comercializado en América Latina bajo el nombre de CIMA # 1.

Se utilizo ampliamente en el adiestramiento de pilotos, como bombardero y en misiones de reconocimiento aéreo durante las campañas militares de 1919 y 1920.

Este avión presento los 3 tipos de decoraciones oficiales de la FAM

Escudos tricolores hasta 1919

Bandas tricolores en los extremos alares durante 1920-1921

Triángulos tricolores y timón tricolor a partir de 1921.

Es el único avión de primer generación del que aun se conserva un ejemplar con decoración especial de exhibición.

Motor AZTATL de 6 cilindros basado en el motor ANZANI

Hélice Anáhuac de diseño nacional

Longitud aprox. 8 m

Envergadura aprox. 12 m.

1

Para los aviones serie H versiones 1H8 de 1919 y 8H59 de 1920 se debe recortar la parte negra del plano de cola

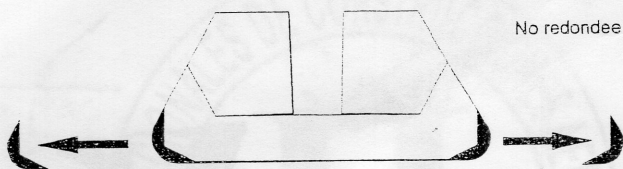

2

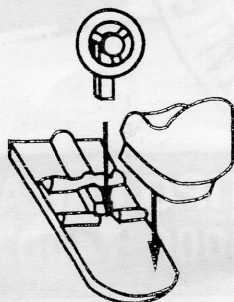

Dejar 1 mm de altura

3

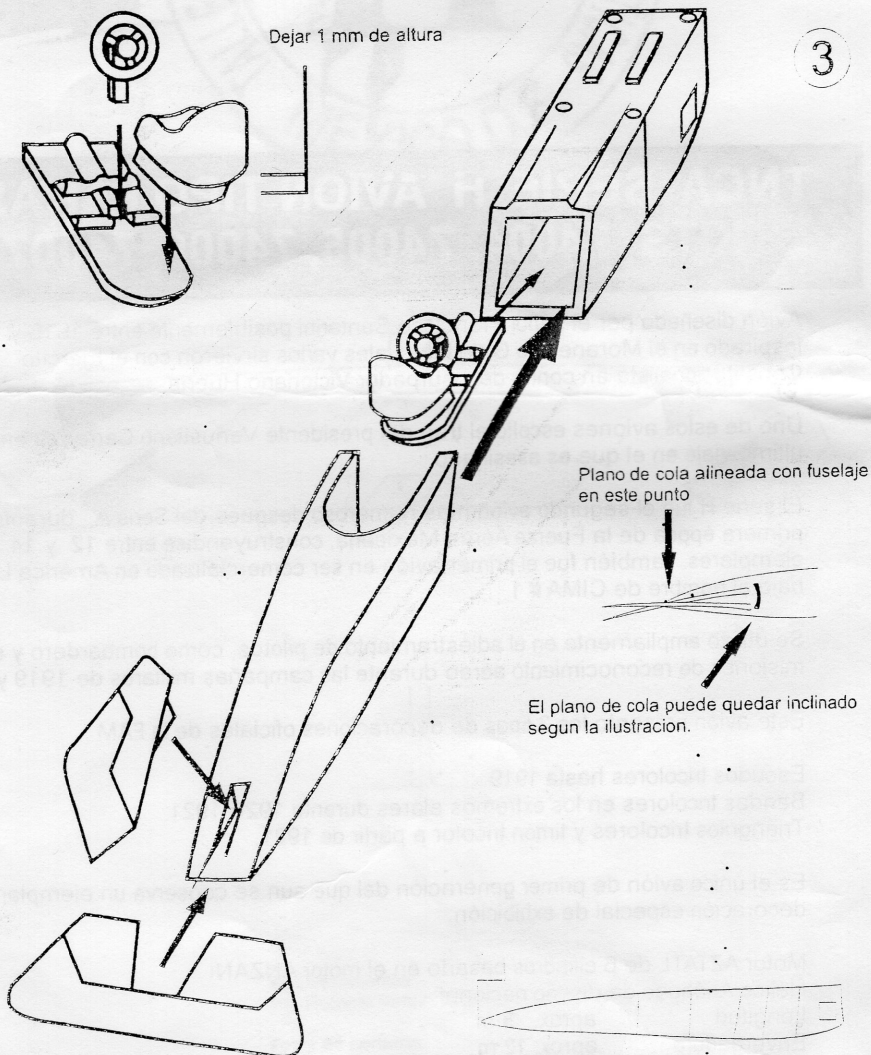

4

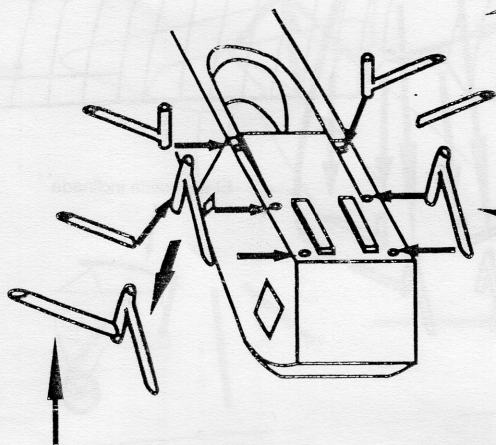

Usar tramos de cobre grueso, aprox. 11mm

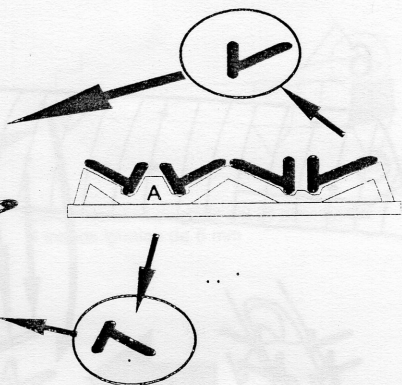

5

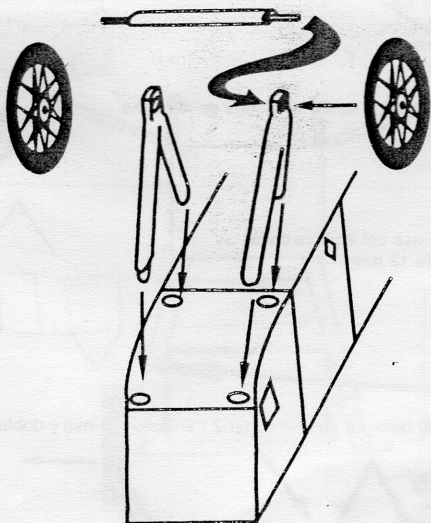

Parte larga de strutters hacia adelante

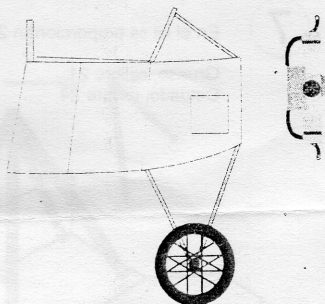
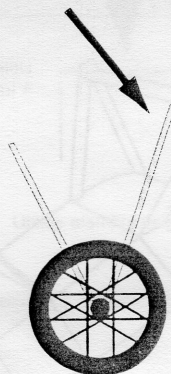

6

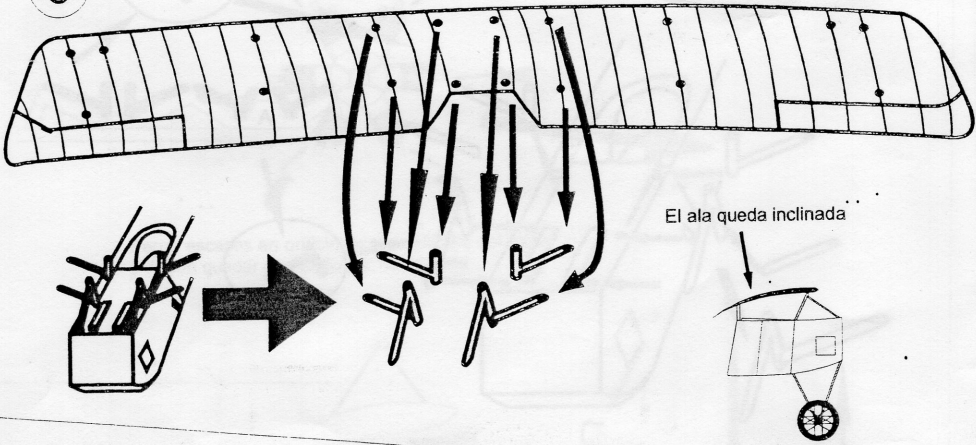

7

En el kit se proporcionan 2 alambres

Grueso, calibre 21
Delgado, calibre 24

Utilice alambre grueso, cal 21 para cortar 4 tramos
2 tramos de 17 mm
2 tramos de 20 mm

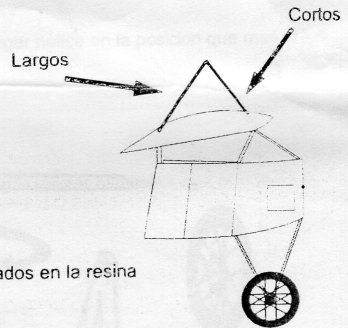
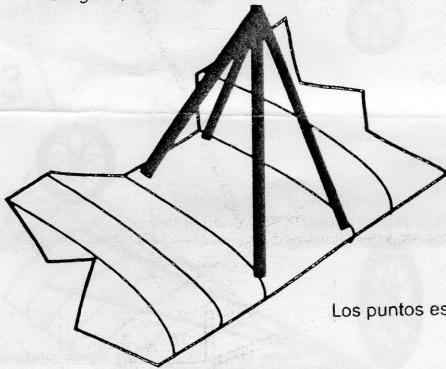

8

Utilice alambre grueso cal 21 para cortar
4 tramos iguales de 12 mm

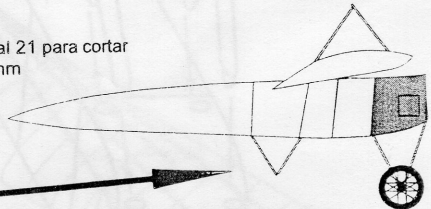
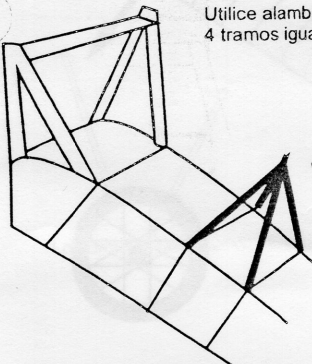

O bien, se pueden cortar 2 tramos de 24 mm y doblar



Los puntos estan señalados en la resina

Esto mismo se puede hacer para el punto 7

9

Los puntos están señalados en la resina

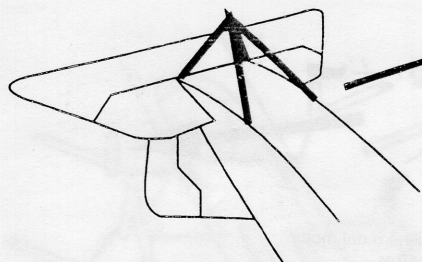

Utilice alambre delgado cal 24 para cortar 4 tramos iguales de 6 mm



O bien, se pueden cortar 2 tramos de 12 mm y doblar



10

Fabricar un arco que refuerce el tran de aterrizaje aproximadamente de 8 mm de alto y que una ambos strutters

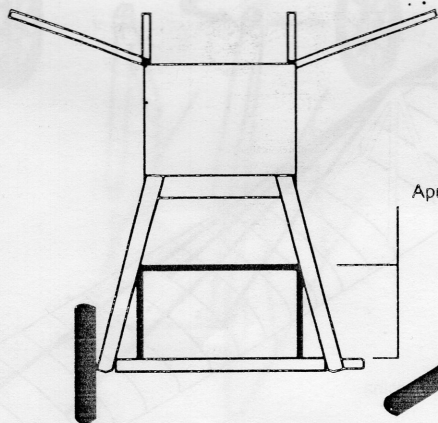

Aprox. 8 mm



Utilice alambre delgado cal 24

12

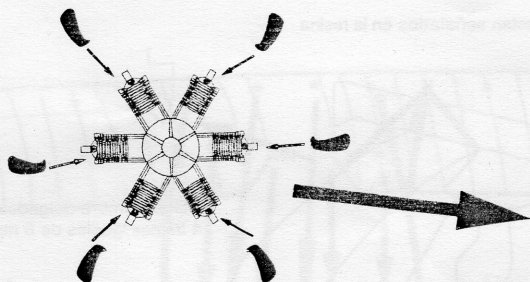

Pegar escapes en orificio de cada cilindro del motor y deben quedar con el doblar hacia atras

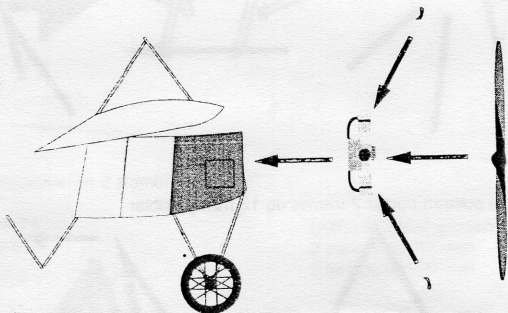

13

Por ultimo, pegar helice en la posicion que mas guste.

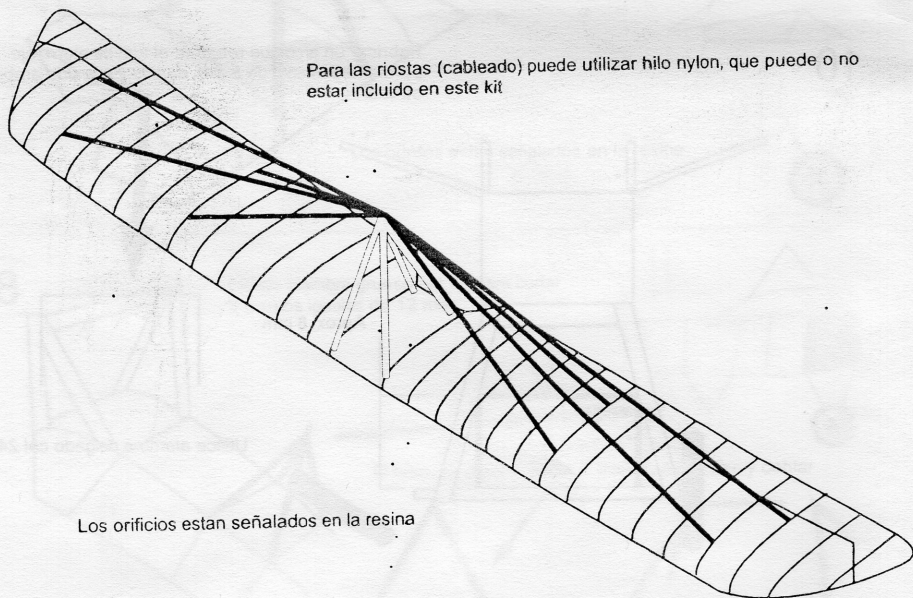

Para las riostas (cableado) puede utilizar hilo nylon, que puede o no estar incluido en este kit

Los orificios estan señalados en la resina

14

Para las ristas (cableado) puede utilizar hilo nylon, que puede o no estar incluido en este kit

Los orificios están señalados en la resina

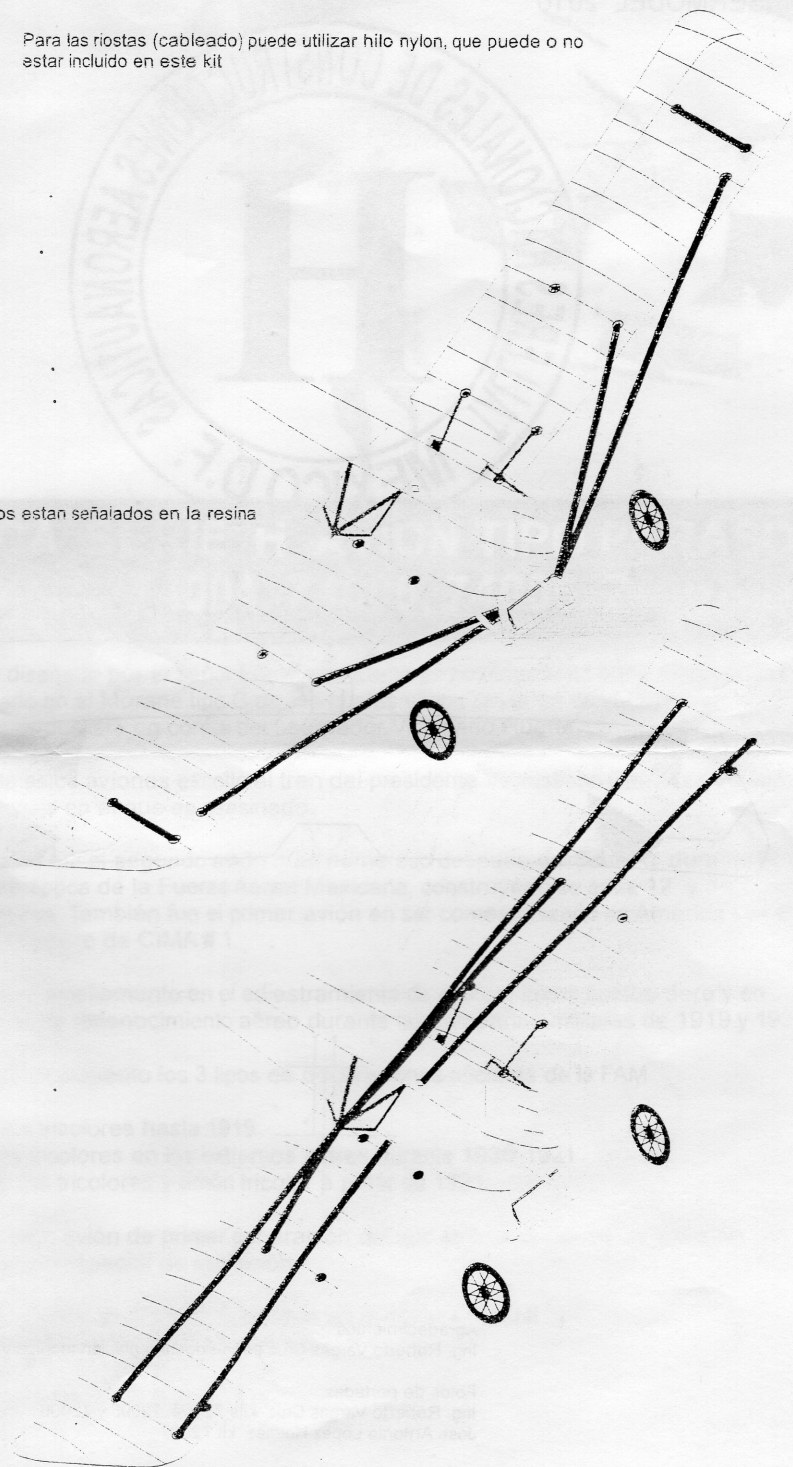

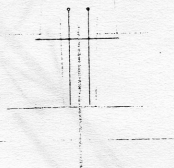
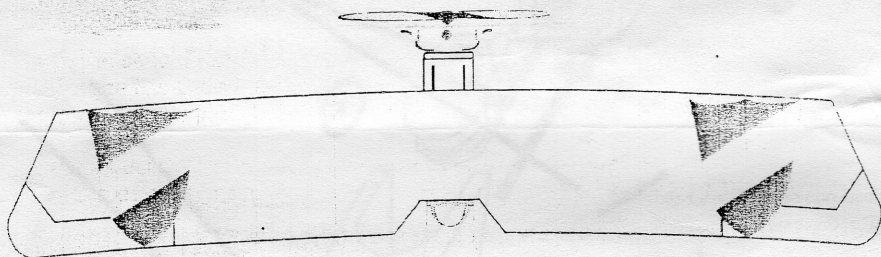

Agradecimientos:
Ing. Roberto Vargas Cruz por su documentacion tecnica y fotografica

Fotos de portadas:
Ing. Roberto Vargas Cruz kits 72004, 72005 y 72006
Jose Antonio Lopez Holmes kit 72007