

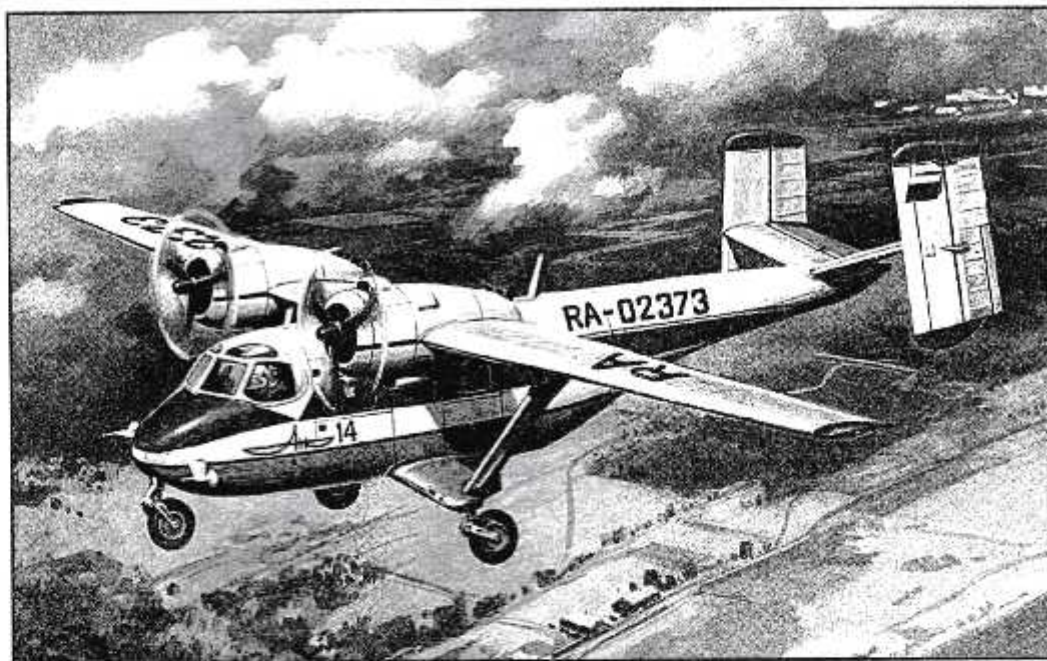

PLASTIC MODEL KITS  
LIMITED EDITION  
CAT.NO.1456



SPAN : 153 mm  
LENGTH : 79 mm  
PARTS : 35 pieces

SCALE: 

 An-14 "Pchelka" (Small Bee) (according to NATO codification "Clod") - Soviet transport runabout designed to be a substitute of An-2. The first flight was 14 March 1958.

An-14 - all-metal piston two engines strut-framed high plane with twin-fill tail, fixed landing gear, and tail cargo-and-passenger door. This short takeoff and landing aircraft can be used on unequipped and unpaved airfields. Batch production began in 1966. There were built 340 airplanes.

 An-14 Пчелка (по кодификации НАТО: Clod - Глыба) - советский легкий транспортный самолёт, предназначенный для замены Ан-2. Первый полёт состоялся 14 марта 1958 года.

Ан-14 - цельнометаллический поршневого двухмоторный подкосный высокоплан с двухкилевым оперением, неубирающимся шасси и с хвостовой грузо-пассажирской дверью. Самолёт имеет возможность короткого взлёта и посадки и рассчитан на эксплуатацию с неподготовленных грунтовых площадок.

The model is executed on technology short run and is intended only for experienced modelers  
Word-wide distributor for AMODEL kits : IBG, Warszawa, Poland  
Fax: (4822) 842-56-29 ; E-Mail: ibgsc@ibg.com.pl

Модель выполнена по технологии short run и предназначена только для опытных моделлистов  
Дистрибьютор моделей AMODEL : IBG, Варшава, Польша  
Факс: (4822) 842-56-29 ; E-Mail: ibgsc@ibg.com.pl



## USED SYMBOLS / ИСПОЛЬЗУЕМЫЕ СИМВОЛЫ

**1** STAGES OF ASSEMBLY  
ЭТАПЫ СБОРКИ

**1** NUMBER PARTS  
НОМЕР ДЕТАЛИ

**1** APPLY DECALS  
НАНЕСТИ  
ДЕКАЛЬ

**A** TO PAINT  
ОКРАСИТЬ

 GLUE  
КЛЕИТЬ

 DON'T GLUE  
НЕ КЛЕИТЬ

**?** OPTIONAL  
НА ВЫБОР

 MAKE A HOLE  
ВЫПОЛНИТЬ  
ОТВЕРСТИЕ

 TO MAKE A DETAIL  
ИЗГОТОВИТЬ  
ДЕТАЛЬ

**2x** QUANTITY OF OPERATIONS (PARTS)  
КОЛИЧЕСТВО ОПЕРАЦИЙ (ДЕТАЛЕЙ)



## USED PAINTS / ИСПОЛЬЗУЕМЫЕ КРАСКИ

**A**  HUMBROL 22  
WHITE  
БЕЛЫЙ

**B**  HUMBROL 40  
PALE GREY  
СЕРЫЙ

**C**  HUMBROL 89  
MIDDLE BLUE  
ГОЛУБОЙ

**D**  HUMBROL 10  
RED  
КРАСНЫЙ

**E**  HUMBROL 24  
YELLOW  
ЖЕЛТЫЙ

**F**  HUMBROL 11  
SILVER  
СЕРЕБРИСТЫЙ

**G**  HUMBROL 53  
GUNMETAL  
СТАЛЬНОЙ СЕРЫЙ

**H**  HUMBROL 33  
BLACK  
ЧЕРНЫЙ

**J**  HUMBROL 101  
MID GREEN  
СРЕДНЕ ЗЕЛЕНЫЙ

**K**  HUMBROL 64  
LIGHT GREY  
СВЕТЛО СЕРЫЙ





3  4 2x 12 17 18

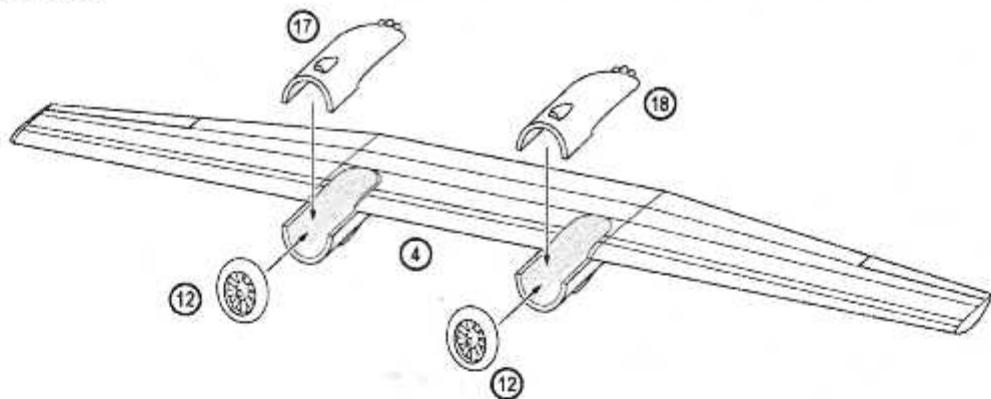

4  23 24

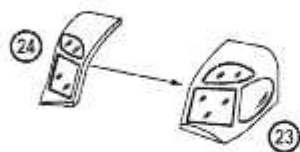

5  5 9 10

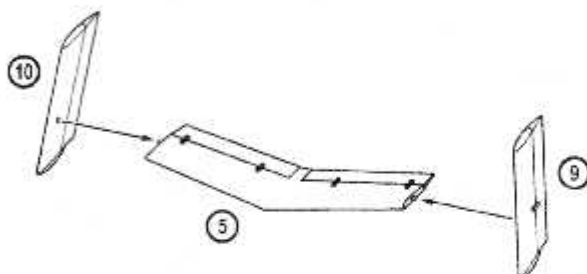

6  3 7 8 2x 13 2x 15 2x 20 21 22  
2 3 4 5

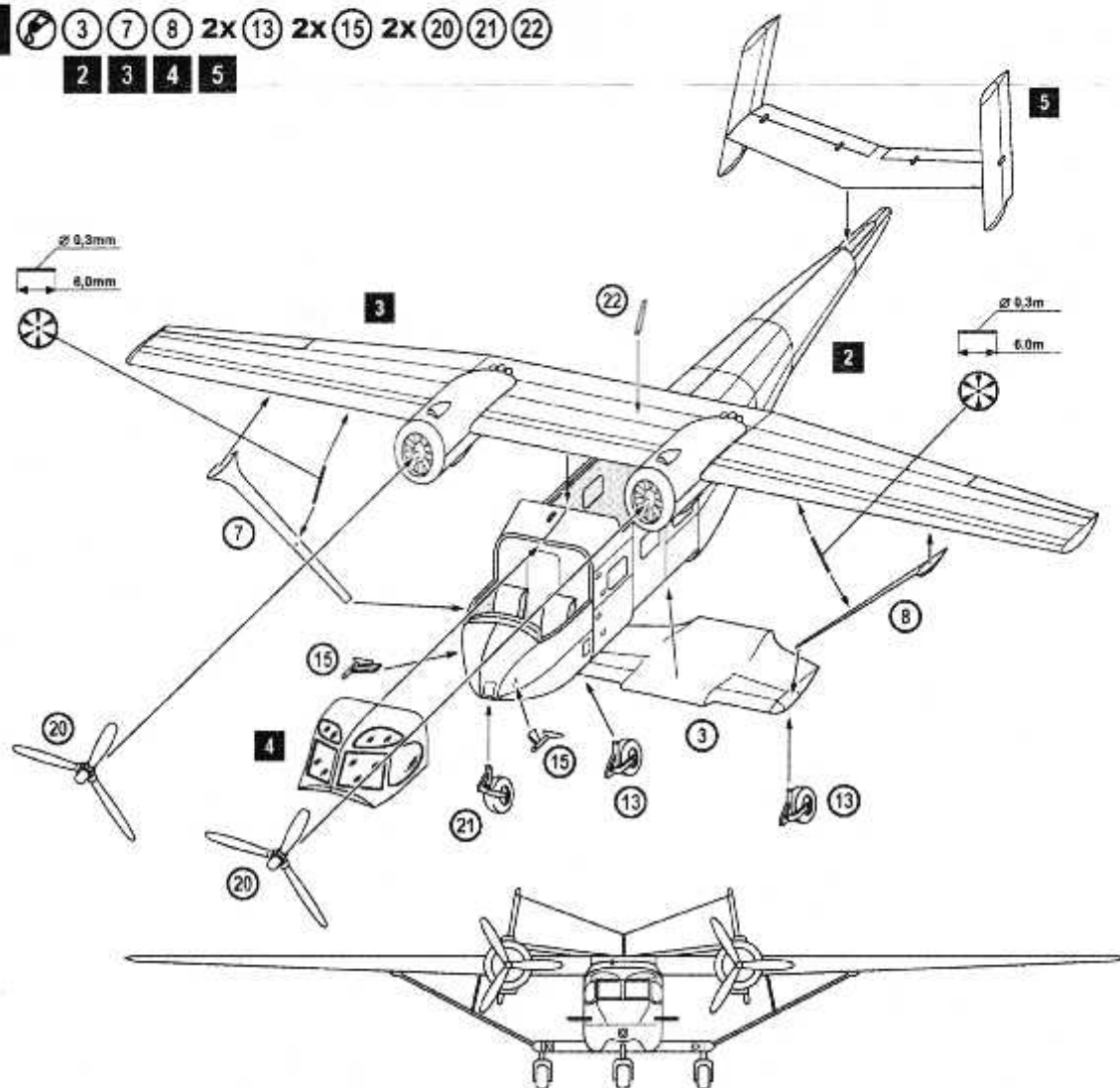

An-14, Aeroflot, USSR, 60-th years  
 Ан-14, Аэрофлот, СССР, 60-е года

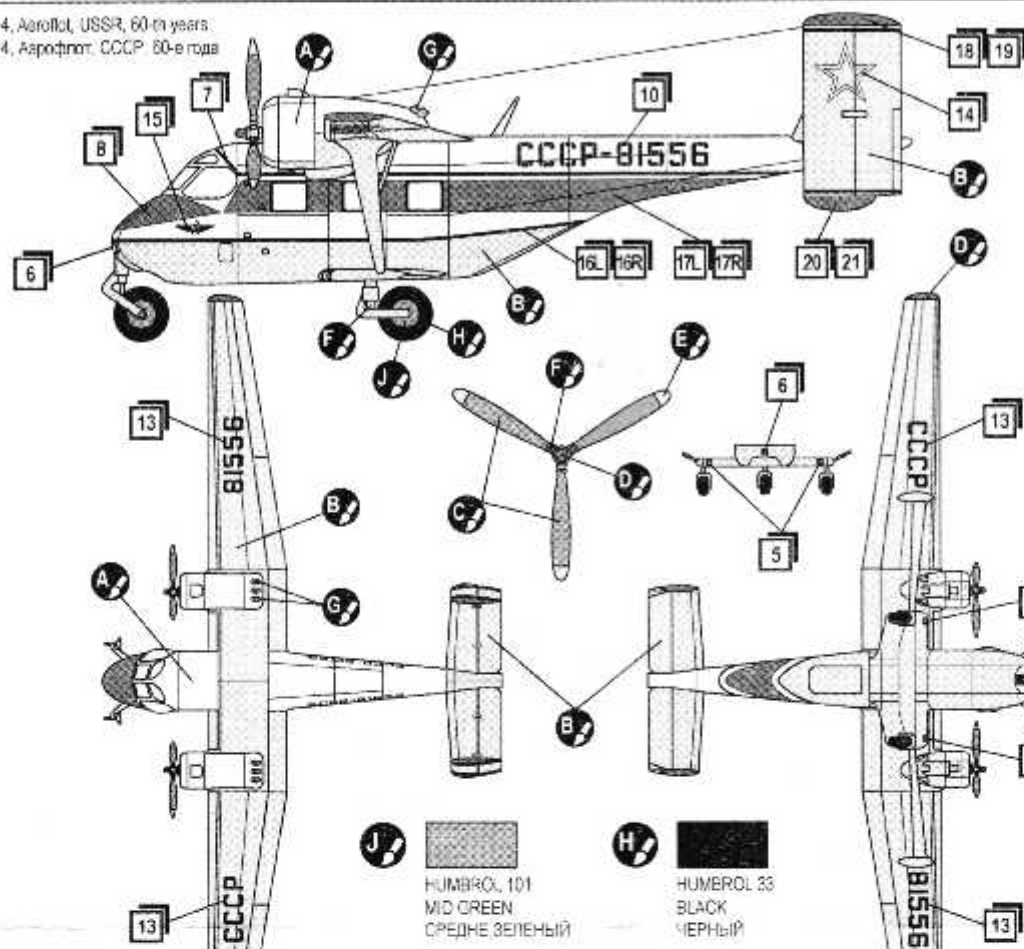

- A** HUMBROL 22  
WHITE  
БЕЛЫЙ
- B** HUMBROL 40  
PALE GREY  
СЕРЫЙ
- C** HUMBROL 89  
MIDDLE BLUE  
ГОЛУБОЙ
- D** HUMBROL 19  
RED  
КРАСНЫЙ
- E** HUMBROL 24  
YELLOW  
ЖЕЛТЫЙ
- F** HUMBROL 11  
SILVER  
СЕРЕБРИСТЫЙ
- G** HUMBROL 53  
GUNMETAL  
СТАЛЬНОЙ СЕРЫЙ
- J** HUMBROL 101  
MID GREEN  
СРЕДНЕ ЗЕЛЕНЫЙ
- H** HUMBROL 33  
BLACK  
ЧЕРНЫЙ

An-14, Russia, 90-th years  
 Ан-14, Россия, 90-е года

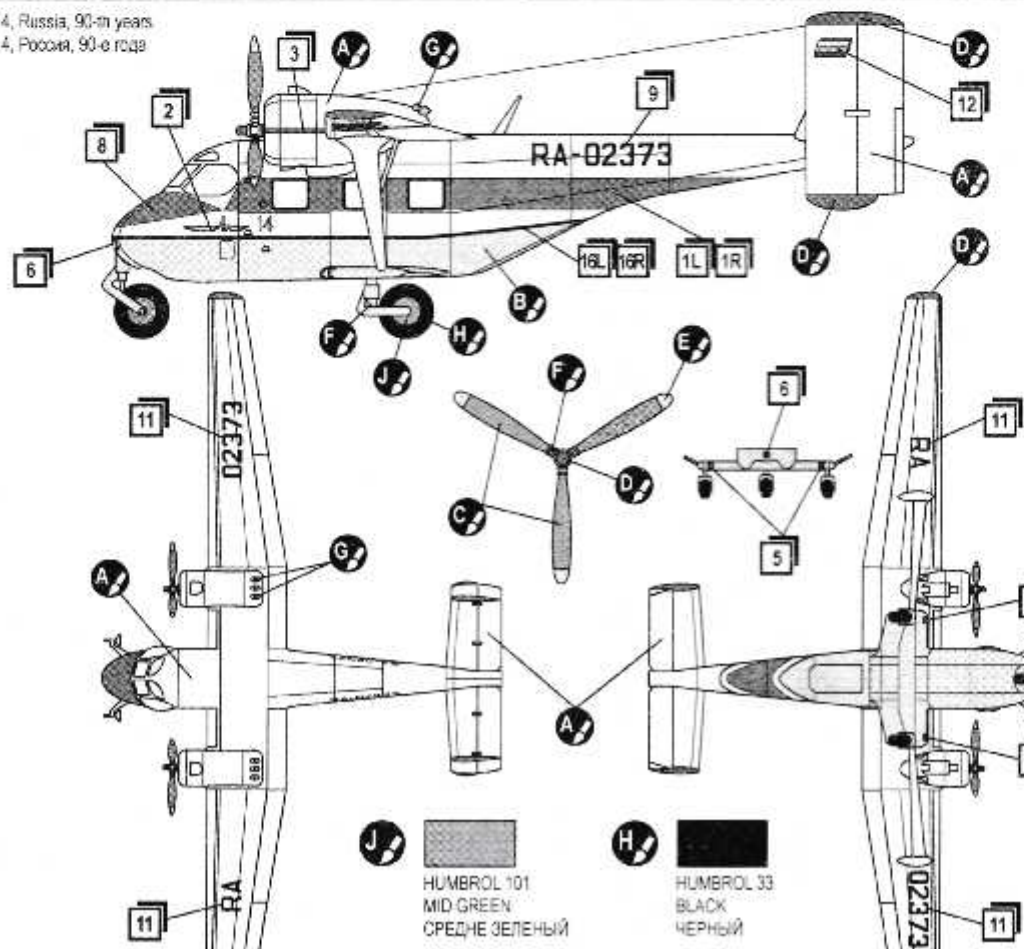

- A** HUMBROL 22  
WHITE  
БЕЛЫЙ
- B** HUMBROL 40  
PALE GREY  
СЕРЫЙ
- C** HUMBROL 89  
MIDDLE BLUE  
ГОЛУБОЙ
- D** HUMBROL 19  
RED  
КРАСНЫЙ
- E** HUMBROL 24  
YELLOW  
ЖЕЛТЫЙ
- F** HUMBROL 11  
SILVER  
СЕРЕБРИСТЫЙ
- G** HUMBROL 53  
GUNMETAL  
СТАЛЬНОЙ СЕРЫЙ
- J** HUMBROL 101  
MID GREEN  
СРЕДНЕ ЗЕЛЕНЫЙ
- H** HUMBROL 33  
BLACK  
ЧЕРНЫЙ