

! 조립전 주의사항 !

- 이 제품에는 1개의 KT-1 조립키트가 들어있습니다.
- 본 제품은 레진재질의 개리지 키트입니다. 조립과 완성에 난이도가 높습니다.
- 반드시 레진 제품의 제작에 관하여 숙지하시고 제작해 주시기 바랍니다.
- 일반적인 프리모델과 조립방법과 사용도구가 다릅니다. 반드시 이 제품에 적합한 도구와 조립방법으로 제작하시기를 바랍니다.
- 접착에는 순간접착제를 사용합니다. 프라모렐용 수지 접착제로는 접착되지 않습니다.
- 모형용 전용도료의 사용을 권장합니다. 도료의 접착력이 떨어지기 때문에, 레진프라이머와 같은 전용 프라이머의 사용을 권장합니다.
- 3D 프린팅 제품의 특성상 표면의 결이 보입니다. 이는 정상적인 것이며, 사포질과 세제이후 도포로 없애기를 권장합니다.
- 3D 프린팅 제품의 특성상 서포터와 서포터 자국이 곳곳에 있습니다. 니퍼와 칼, 사포질로 깔끔하게 닦은 뒤 조립해 주시기 바랍니다.
- 깨골이 다듬지 않은 경우 조립이 원활이 되지 않거나 완성도가 떨어질 수 있습니다.
- 3D 특징인 표면의 결과; 서포터 자국은 정상적인 것으로 교환이나 환불의 사유가 되지 않습니다.
- 키트의 제작 전에 누락된 부품이 없는지 확인해 주시기 바랍니다.
- 누락부품이나 불량한 제품이 있다면 판매처에 문의해 주시기 바랍니다.

!組み立て前に読んでください!

- この製品には1つのKT-1の組みキットが入っています。
- 本製品はレジン材質の専門家用キットです。組み立てと完成に難易度が高いです。
- 必ずレジン製品の製作に熟知して製作してください。
- 一般的なプラモデルと組み立て方と使用ツールが異なります。必ずこの製品に適したツールと組み立て方で製作してください。
- 接着には瞬間接着剤を使用します。プラモデル用接着剤では接着しません。
- 模型用専用塗料のご使用をお勧めします。塗料の接着力が落ちるので、レジンプライマーのような専用塗料の使用をお勧めします。
- 3Dプリンティング製品の特性上、表面のキが見えます。これは正常なものであり、サンドペーパーとサーフェイサーの塗布で取り除くことをお勧めします。
- 3Dプリンティング製品の特性上、サポーターやサポーターの跡があちこちにありませす。ニッパーとナイフ、サンドペーパーできれいに整えてから組み立ててください。ゴマが整っていない場合、組み立てがスムーズにいかなくなり、完成度が落ちることがあります。
- 3D特徴の表面の結果、サポーター跡は正常なもので、交換や返金の理由にはなりません。
- キットの製作前に欠落した部品がないか確認してください。
- 欠落部品や不良品がありましたら、販売先にお問い合わせください。

Read it before Assembly

- This product contains one KT-1 assembly kit.
- This product is a resin professional kit. It is difficult to assemble and complete.
- Please be aware of the production of resin products before making them.
- The general plastic model, assembly method, and tools are different. Make sure to make it with the appropriate tools and assembly methods for this product.
- Use superglue for adhesion. The adhesive for plastic models does not adhere.
- It is recommended to use a dedicated paint for the model. It is recommended to use a special paint such as resin primer because the paint's adhesion is reduced.
- Due to the nature of the 3D printed product, the texture of the surface is visible. This is normal and is recommended to be eliminated by sandpaper and surpacer applicator.
- Due to the nature of 3D printing products, supporters and supporter marks are everywhere. Please neatly trim it with a nipper, knife, and sandpaper and assemble it. If the sesame ends are not trimmed, assembly may not be desired or may be poor.
- The resultant supporter marks on the surface, which is a 3D feature, are normal and are not the reason for exchange or refund.
- Please make sure that there are no missing parts before making the kit.
- If there are missing parts or defective products, please contact the seller.

!CAUTION!

본 제품은 14세 이상 및 성인용 제품입니다.
작은 부품이 포함되어 있습니다. 아이들이 삼키지 않도록 주의해 주시기 바랍니다.
아이들의 손이 닿지 않도록 주의 해주세요.

本製品は14歳以上及び大人用の製品です。
小さな部品が含まれています。子供たちが飲み込まないように注意してください。
子供たちの手が届かないように注意してください。

This product is for adults aged 14 and over.
Small parts are included. Please be careful not to swallow the children.
Please be careful not to reach the children.

PARTS LIST

STEP.1

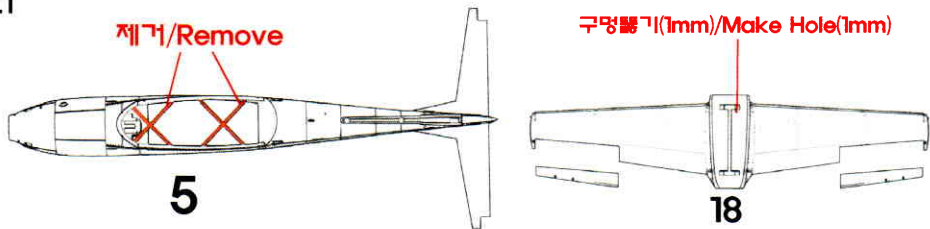

STEP.2

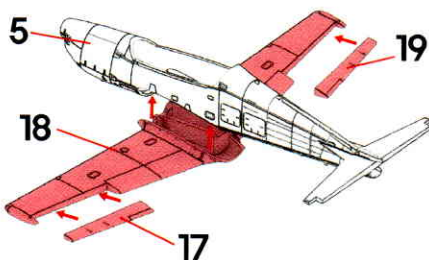

STEP.3

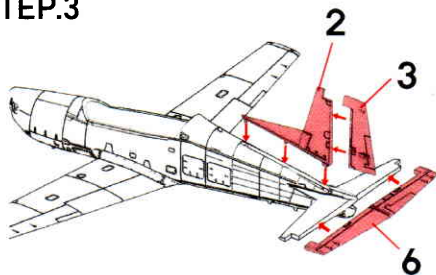

STEP.4

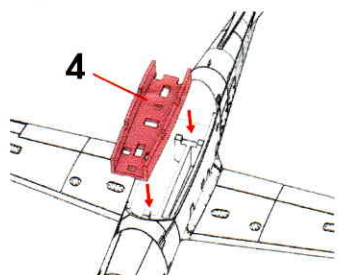

STEP.5

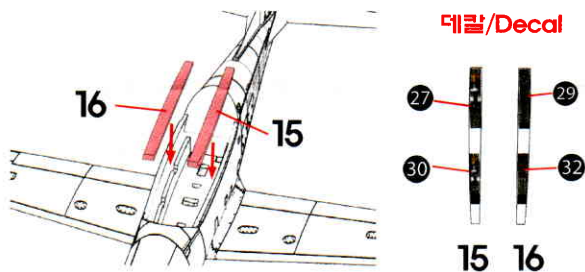

STEP.6

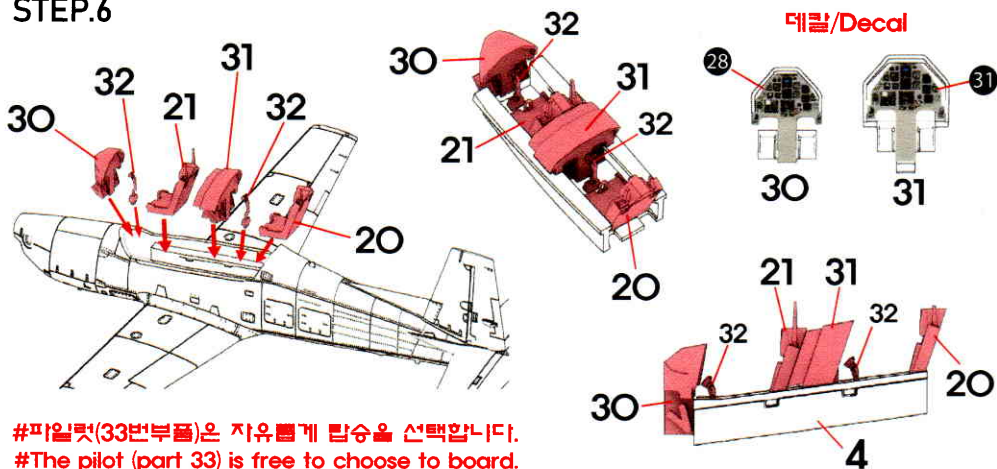

STEP.7-1 조립선택 : 주기상태(Gear Open)

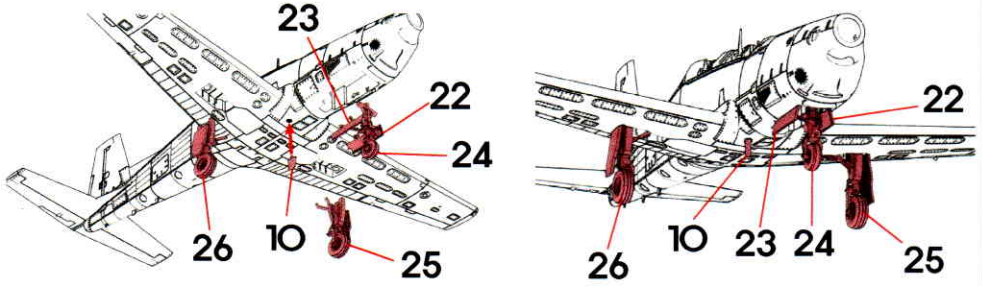

STEP.7-2

조립선택 : 비행상태(Close Gear)

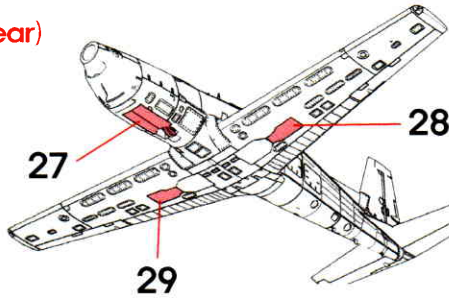

STEP.8

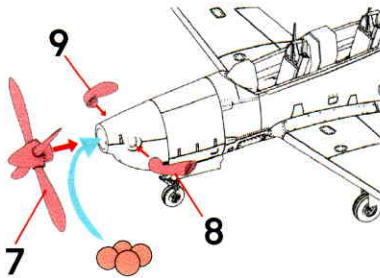

무게추(심구슬)넣기: 18개 이상(4g)
Insert Weight Ball(4g)

STEP.9

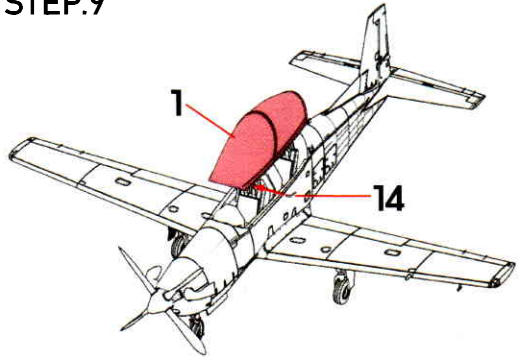

STEP.10

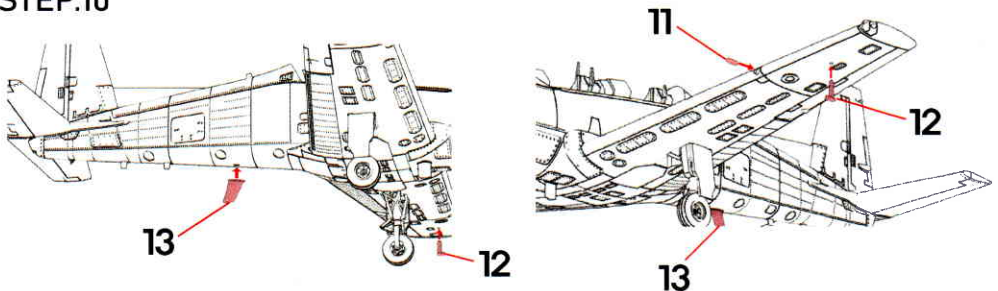

마스킹 시트 (Masking Sheet)

기수 하부 빨간색 도장용
Front Red Point

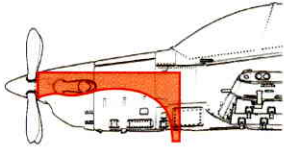
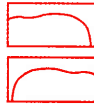

노즈 랜딩기어 베이
Front Landing Gear Bay

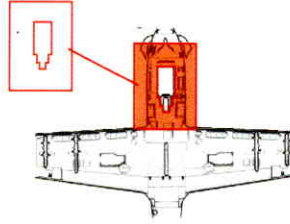

캐노피
앞쪽/Front

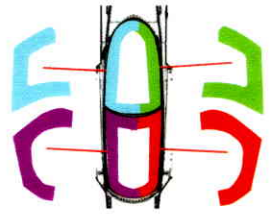

도색 및 마킹 (Color and Decal)

- 전체 색상 - □ 흰색
- 날개 끝/기수하부 - ■ 빨강
- 블레이드/타이어 - ■ 검정
- 스피너 - □ 실버
- 배기머플러 - ■ 번트아이언

