

# SPITFIRE

## VICKERS SUPERMARINE

# СПИТФАЙЕР

## ФРОНТОВОЙ ИСТРЕБИТЕЛЬ

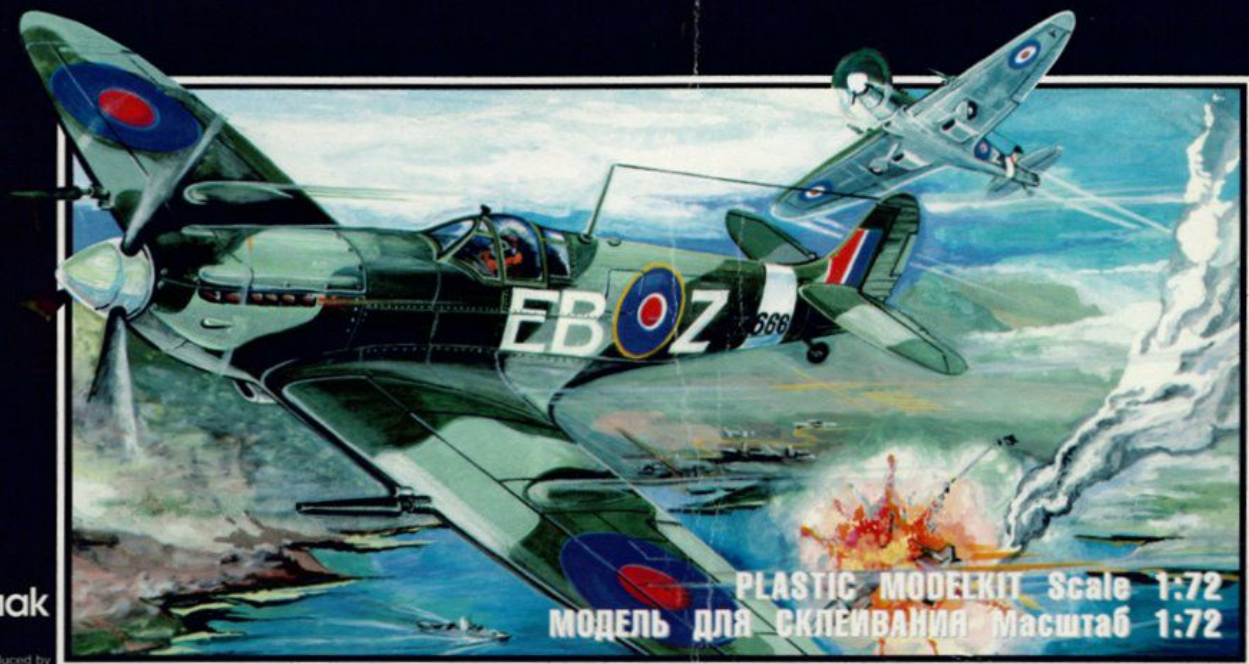

PLASTIC MODELKIT Scale 1:72  
МОДЕЛЬ ДЛЯ СКЛЕИВАНИЯ Масштаб 1:72

**Корпак**

Designer and Produced by



**СПИТФАЙЕР**  
ФРОНТОВОЙ ИСТРЕБИТЕЛЬ  
МОДЕЛЬ ДЛЯ СКЛЕИВАНИЯ  
Масштаб 1:72  
**SPITFIRE**  
VICKERS SUPERMARINE  
PLASTIC MODELKIT Scale 1:72



**СПИТФАЙЕР**  
ФРОНТОВОЙ ИСТРЕБИТЕЛЬ  
МОДЕЛЬ ДЛЯ СКЛЕИВАНИЯ  
Масштаб 1:72  
**SPITFIRE**  
VICKERS SUPERMARINE  
PLASTIC MODELKIT Scale 1:72

 **КОМПЛЕКТ**  
• 32 деталей  
• Вращающийся пропеллер • Декальные наклейки с указанием возможных вариантов на нижней стороне коробки  
• Размах крыла 15,5 см.

 **CONTENTS**  
• 32 Part • Rotatable propeller • Decal sheet with marking for alternative versions on base box  
• Wingspan 6".

ЗАО "Корпак", Республика Беларусь,  
220004, г. Минск, ул. Кальварийская, 24,  
тел./факс (017) 226-77-54  
Игрушка пластмассовая сборная  
"Самолет Фронтовой истребитель"  
для детей от 10 лет и старше

Арт. 6С21-0134  
Цена  
ТО РБ 05898773011-95 СТВ 951-94

**Корпак**



СДЕЛАНО В БЕЛАРУСИ  
MADE IN BELARUS

**Схема окраски и маркировки самолета Спитфайер, фронтальной истребитель.  
Here is the painting and marking chart of Spitfire, Vickers Supermarine.**



**Spitfire MK-IX Спитфайер супермарин МК-ХI**  
Северная Африка, "пустынный вариант".



**Spitfire MK-IX Спитфайер супермарин МК-ХI**



**Spitfire MK-V Спитфайер супермарин МК-V**  
Усечена консоль крыла согласно шаблону в инструкции. Окраска и опознаватели как в МК-IX

**Схема окраски и маркировки самолета Спитфайер, фронтальной истребитель.  
Here is the painting and marking chart of Spitfire, Vickers Supermarine.**

**Spitfire MK IX Спитфайер супермарин МК-ХI**



Верх: зеленовато-серо-голубой (Ocean Grey), бледно-голубовато-серый (Medium Sea Grey); низ: бледно-серый (Sky Grey); кок винта: светло-зеленый, (Sky), (S); номер кодовый: белый.

**Spitfire MK IX Спитфайер МК XI**



Северная Африка, "пустынный вариант". Верх: темно-зеленый (Dark Green), средний каменный (Mid Stone); низ: лазурный (Azure Blue, AB); кок винта: темно-красный (Dull Red, DR); номер кодовый: красный с белым обводкой.

# СПИТФАЙЕР

## ФРОНТОВОЙ ИСТРЕБИТЕЛЬ

Масштаб 1:72

# SPITFIRE

## VIKERS SUPERMARINE

Scale 1:72

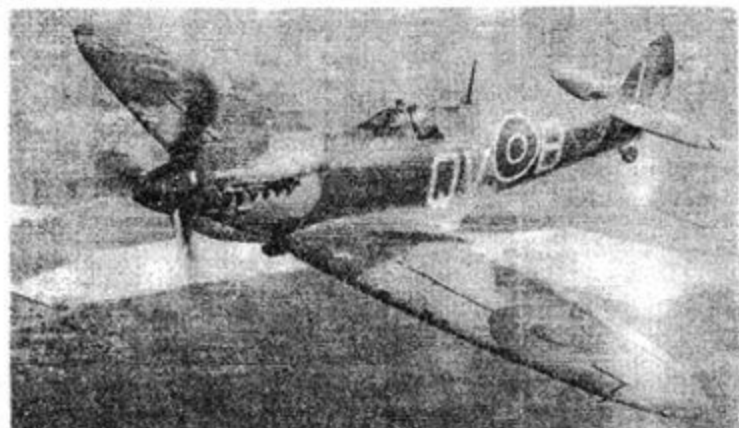

Основу воздушной мощи истребительной авиации Великобритании во время Второй Мировой войны составляли наиболее известные истребители Супермарин "Спитфайер". Промышленность Великобритании произвела более 20000 истребителей этого вида в 22 его модификациях.

Спитфайер МК VIII / F-IX является результатом дальнейшей модернизации модели Спитфайер МК V. Он стал ответом на появление у немцев истребителя Фокке-Вульф FW-190.

Размах крыльев: 11,23 м; длина: 9,54 м; двигатель "RR Merlin" тип 61, 63, 63A; мощность: 1167 кВт; максимальная скорость: 655 км/ч;

вооружение: 4 пулемета калибра 7,7 мм, 2 пушки калибра 20 мм.

The strength of British Air Forces during the II World War was provided with the most famous fighter Supermarine Spitfire. British industry produced more than 20000 fighters of this model in 22 modifications.

Spitfire MK VIII / F IX was constructed on the base of Spitfire MK V after Germans had produced their well-known Focke-Wulf FW-190.

Wing-spread: 11.23 m; length 9.54 m; engine: "RR Merlin" type 61, 63, 63A; capacity: 1167 KW; maximum speed: 655 km/hour; maximum fly height: 4000 m; arming: four 7.7 mm machine-guns, two 20 mm guns.

### Рекомендации по сборке.

Прежде чем начать. Внимательно прочитайте эту инструкцию и изучите рисунки. Если в модели предусмотрены разные варианты сборки - выберите наиболее интересную для Вас модификацию. Порядок сборки указан цифрами на левом верхнем углу каждого рисунка.

### Порядок склейки.

Отделяйте детали от литника непосредственно перед сборкой, определив по рисунку и номеру детали место ее приклеивания. Детали отделяйте небольшим острым модельным ножом или кусачками. Заусенцы и облой на деталях удалите надфилем или мелкой шкуркой. Сначала попробуйте соединить детали без клея. Если они становятся на место правильно, нанесите аккуратно небольшое количество клея на контактирующие поверхности и сожмите. Дайте время высохнуть клею. Мелкие детали берите пинцетом. При склеивании больших деталей, для обеспечения их неподвижности при высыхании клея, используйте ленту или резиновые кольца. Краску надо соскоблить с мест приклеивания детали, иначе они не схватятся.

### Окраска.

Для окраски модели в целом или отдельных ее деталей следует использовать быстросохнущие модельные краски типа ХАМБРОЛ или аналогичные. Кисти используйте небольшие, с мягким ворсом, для каждого цвета свою. Мелкие детали для удобства лучше красить не отделяя от литника. Основная масса деталей по цвету пластмассы соответствует окраске реального прототипа и поэтому не требует покраски.

**Декаль.**  
В соответствии с выбранным вариантом, определите места на модели для каждого элемента декали. Вырежьте каждый элемент и по очереди опустите каждую отдельно на несколько секунд в теплую воду, пока не станет сдвигаться пленка. Сдвиньте декаль на нужное место и

удалите излишки влаги с помощью салфетки.

**Ни в коем случае не давайте эту модель маленьким детям до 3-х лет, так как в ней много мелких деталей, которые они могут проглотить.**

### Assembly recommendations.

#### Before starting.

Carefully study the instructions and diagram before starting assembly. If several versions of the model are possible, locate the parts needed for the version selected. Follow the order of assembly as indicated.

#### Assembly and gluing.

Detach parts from the stem only as they are needed at each stage of assembly, using a sharp knife or blade (Humbrol offers a wide range of tools). Cut away the round stubs, trimming with a file if necessary. Prior to gluing, assemble the parts without cement, in order to assure perfect fit once glued together. Use a small amount of Humbrol glue, then allow to dry. When gluing large parts, hold them in place with rubber bands or scotch tape. Use tweezers to correctly position tiny parts. The cement will not adhere to painted or metallic parts, so these must be scraped at the point where glue is to be applied.

#### Painting.



Use Humbrol paints (those required are listed on the label) which are specially designed to be used on scale models, in conjunction with Heller Humbrol brushes. Paint parts according to assembly diagram, before or after assembly.

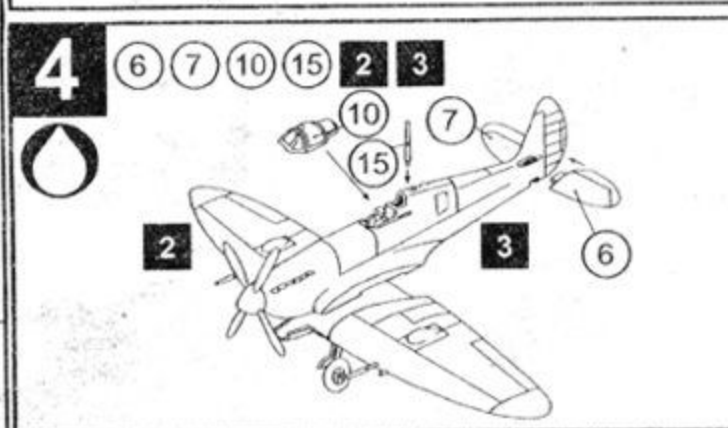
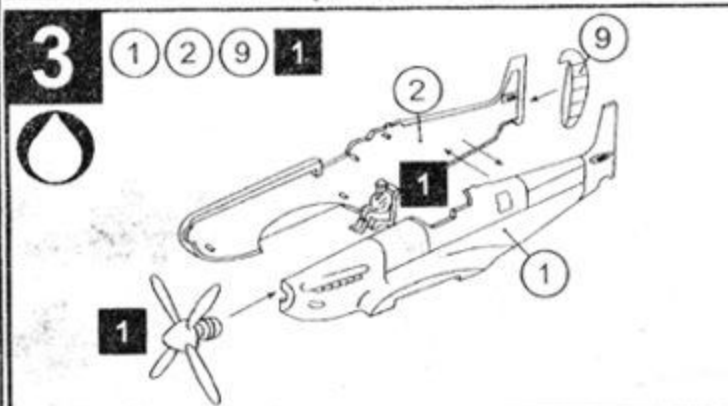
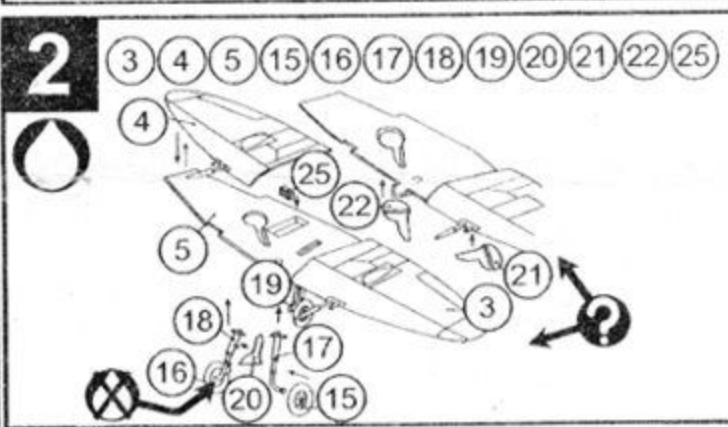
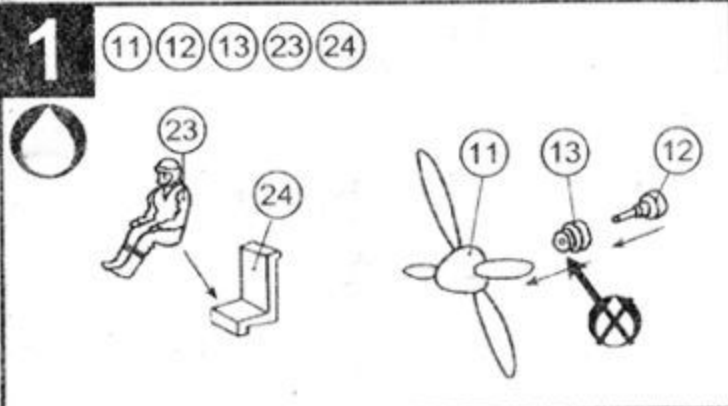

#### Decals.

Locate the precise spot for each decal on the model, referring to the decoration scheme provided for the version selected. Cut out each decal, soak it in lukewarm water for several seconds, then slide the decal off its backing onto the appropriate spot. Blot away excess water with a clean cloth or blotter.

**Not appropriate for children under 36 months of age, due to the presence of small detachable parts.**



-  Склеивать  
Cement parts together
-  Не склеивать  
Do not cement together

-  Вырезать ножом  
Cut or piece
-  Варианты исполнения  
Alternative part(s)

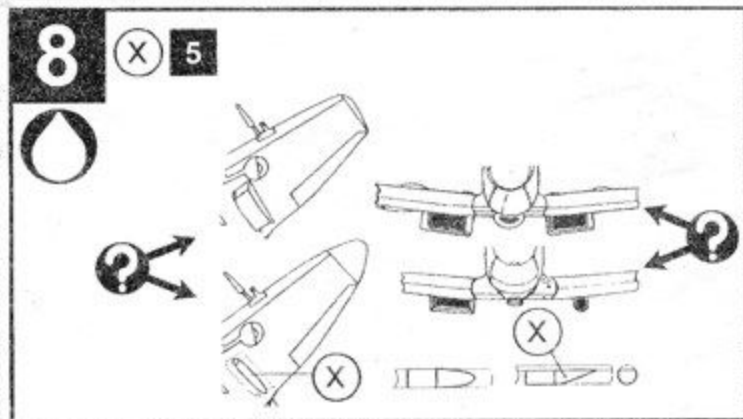
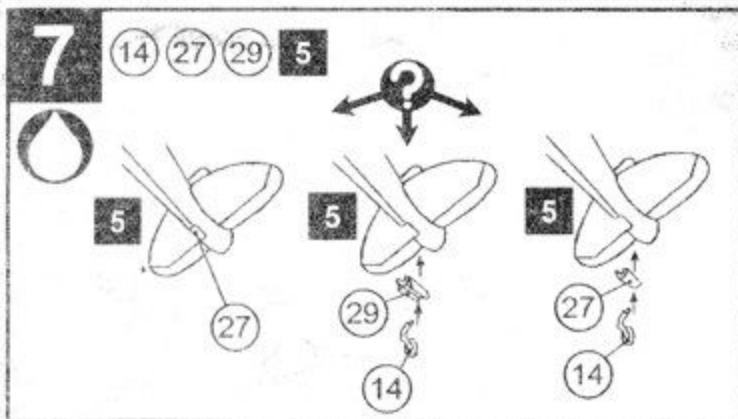
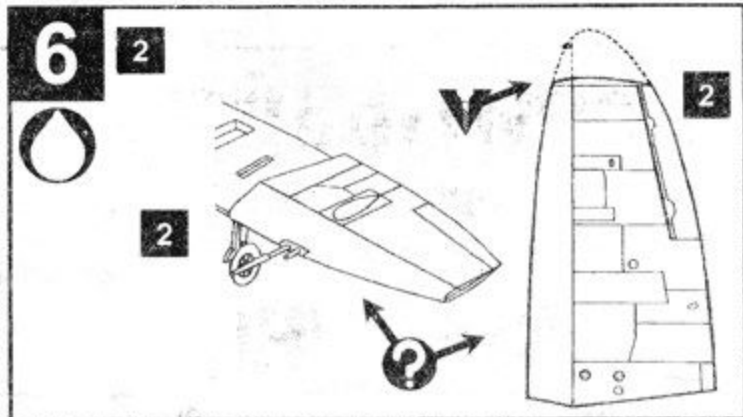
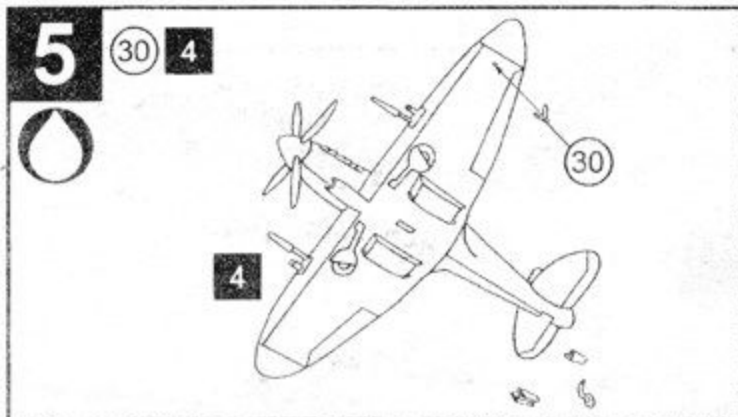

## ЗАО "КОРПАК" выпускает:

- серию моделей самолетов ВВС Великобритании и США времен Второй мировой войны: *LIGHTNING*, *HELTCAT*, *BEAFIGHTER*, *SPITFIRE*, *WHITLEY*;
- модели самолетов: *PHANTOM*, *МИГ-21*, *ПО-2* (4 модификации), *GIPSY MOTH*;
- серию моделей танков советской армии времен Второй мировой войны: *T-34-85*, *T-34*, *БТ-7*, *T-70*, *T-26*, *СУ-100*;
- модель трактора *МТЗ-100*;
- модель крейсера Ее Величества Королевского флота *EXETER*.

*Модель может не комплектоваться клеем и декалью*

