

# HITKIT<sup>®</sup>

ul. Nocznickiego 13/42  
01-948 Warszawa, POLAND  
☎ (+ 48 22) 35 42 29

## Breguet 19 A2/B2 1/72

multimedia short-run kit

MADE IN POLAND

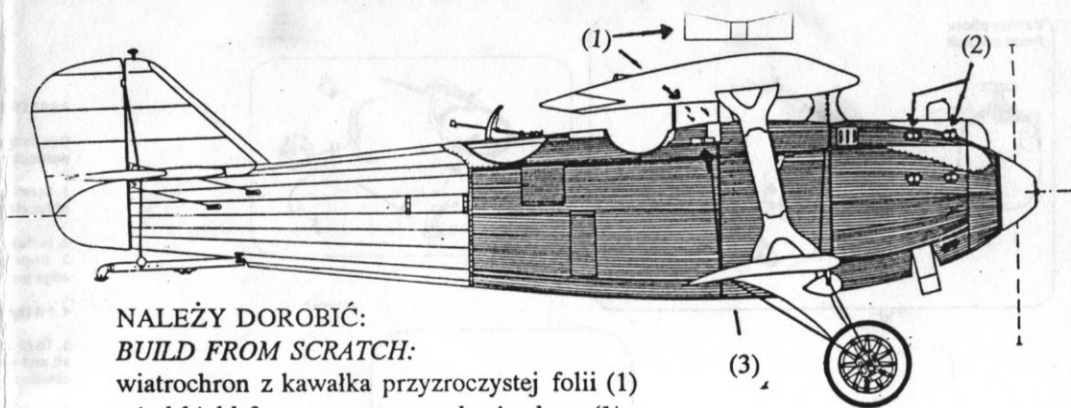

NALEŻY DOROBIC:

*BUILD FROM SCRATCH:*

wiatrochron z kawałka przyzroczystej folii (1)

windshield from transparent plastic sheet (1)

rury wydechowe z drutu 0,4 mm (2)

exhaust pipes from 0.4 mm rod (2)

dyszę Ventouri'ego (3)

Ventouri nozzle (3)

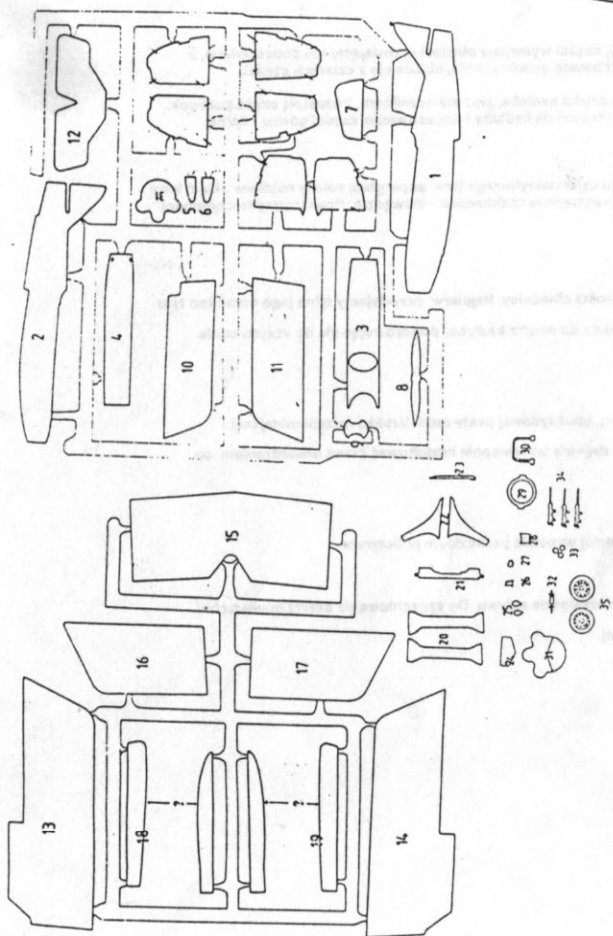

### ASSEMBLY NOTES OVERLEAF

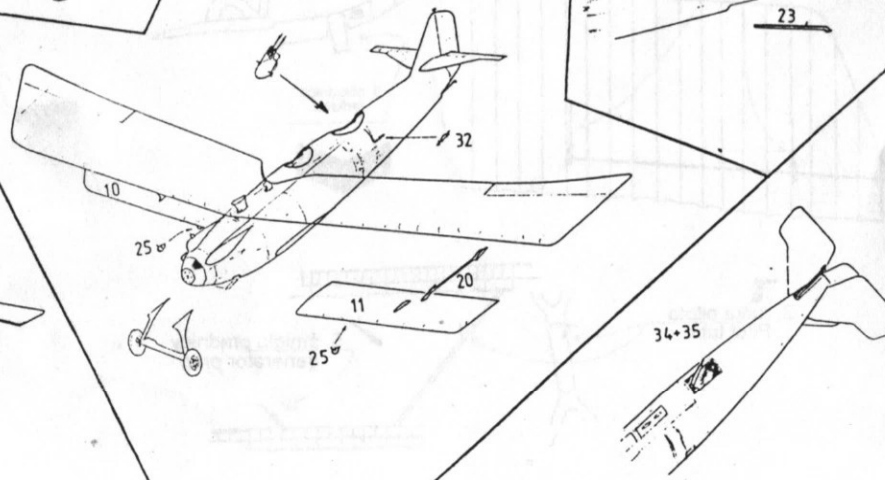
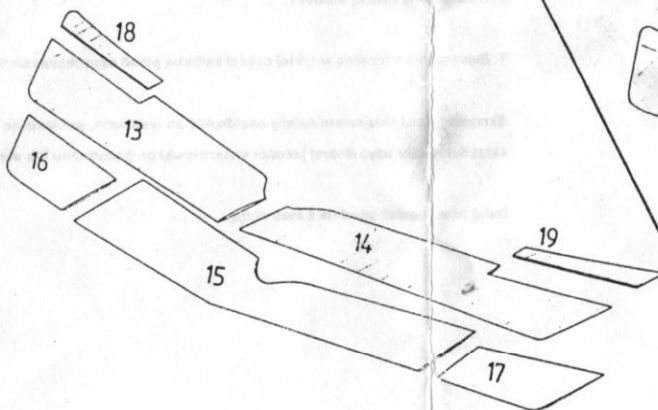
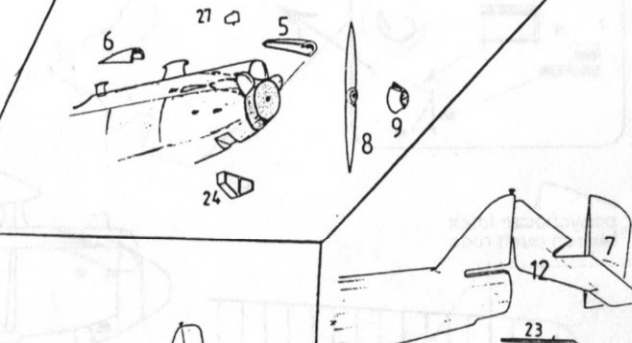
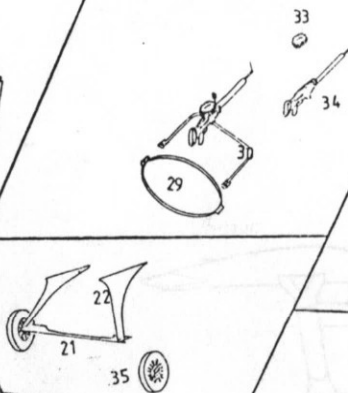
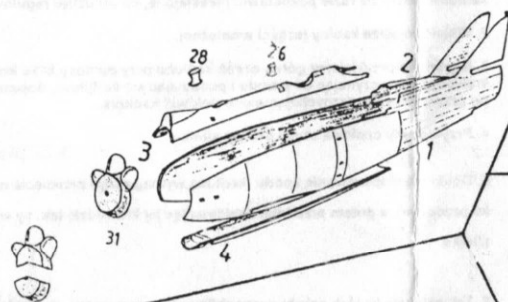

do-it-yourself option

Kabina pilota  
Front cockpit

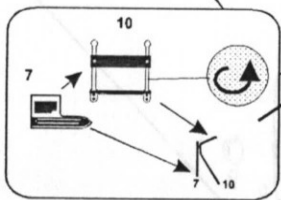
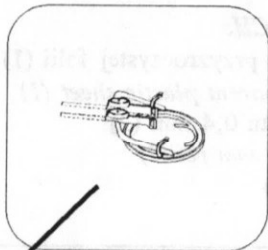
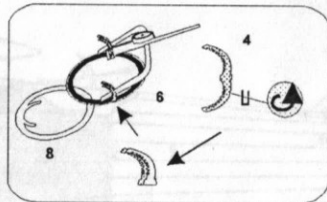
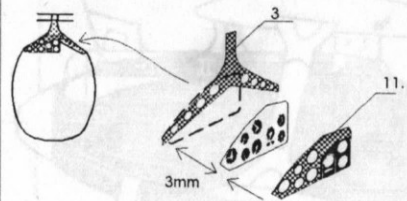

1. popychacze lotek  
aileron push rods

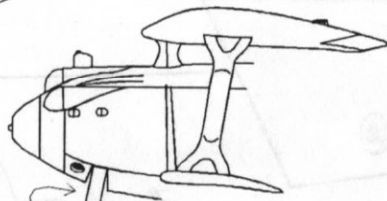
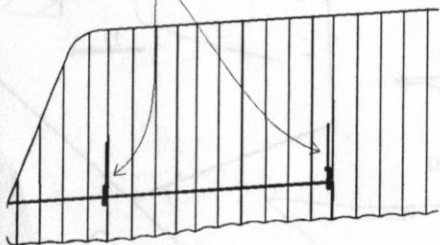

9. chłodnica  
radiator

2. rurka pitota  
Pitot tube

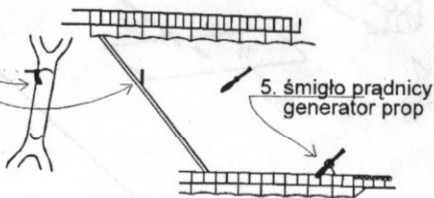

5. śmigło prądnicy  
generator prop

#### ASSEMBLY NOTES

Due to the short-run technology used to produce this kit you will need to sand and trim some parts before assembly to ensure proper fit. In particular assembly of the fuselage is a bit tricky:

1. Start by gluing only the vertical stabilizer and the very rear part of the fuselage under the stabilizer- this will allow regulation of the width of fuselage when fitting the upper and lower parts of it.
2. Install cockpit interior (brass parts).
3. Superglue the left edge of the upper part of fuselage starting at the front and continuing backwards. proceed the same way with the right edge profiting of the possibility to regulate the width.
4. Fit the front part of the engine cowling.
5. To fit the lower part of fuselage it is best to cut it into two pieces at the place where the cooler is to be installed. This time start from the aft and go forwards. Trim down the edges of the small front piece so that it goes a bit inside the fuselage and fits the outline of the engine cowling.
6. All you need to do now is to fill in the gaps with Milliput or similar stuff - it does not distort or damage the plastic surface and can be shaped before curing. You might need to re-engage some panel lines or grooving.
7. Insert a piece of plastic card between the fuselage halves if necessary to fill any possible gaps.

You may need to sand down the inner surfaces of the wing-halves in order to trim the trailing edges down. A bit of putty will ensure a perfect fit.

Complete the assembly following the Instruction.

#### UWAGI DOTYCZĄCE MONTAŻU

Ze względu na zastosowaną przy produkcji modelu technologię ("short run"), części wymagają obróbki ułatwiającej ich dopasowanie, a także szpachlowania. Dotyczy to zwłaszcza kadłuba, który - z uwagi na żłobkowaną powierzchnię, składa się z czterech części.

1. Montaż należy rozpocząć od sklejania statecznika pionowego oraz tylnej części kadłuba, pod statecznikiem. Pozostałą część połówek kadłuba należy na razie pozostawić niesklejoną, co umożliwi regulowanie szerokością kadłuba i dopasowanie części górnej i dolnej.
2. Wkleić wnętrze kabiny (części mosiężne).
3. Następnie przyklejamy górną część kadłuba przy pomocy kilku kropli kleju cyjanoakrylowego (tzw. superglue) należy najpierw skleić lewą krawędź, rozpoczynając od przodu i posuwając się ku tyłowi, dopasowując - uprzednio oszlifowane - krawędzie. Powtarzamy te czynności po prawej stronie, rozpychając - nieco połówki kadłuba.
4. Przyklejamy czołową część osłony silnika.

5. Dokładne dopasowanie spodu kadłuba wymaga jego przecięcia na wysokości chłodnicy. Najpierw przyklejamy tylną jego część (od tyłu ku przodowi), a potem przednią, oszlifowując jej krawędzie tak, by weszła nieco do wnętrza kadłuba, dopasowując się do obrysu czoła silnika.

6. Tak sklejony kadłub należy oszpachlować przy pomocy dwuskładnikowej, epoksydowej pasty modelarskiej (przypominającej plastelinę). Nie reaguje ona z plastikiem, nie niszczy więc jego powierzchni; daje się też wstępnie kształtować przed utwardzeniem, co bardzo ułatwia dalszą obróbkę.

7. Ewentualną szczelinę w tylnej części kadłuba przed szpachlowaniem najlepiej wypełnić paseczką polistyrenu.

Skrzydła przed sklejaniem należy oszlifować od wewnątrz, poceniając nieco krawędzie splotu. Do szpachlowania dolnej powierzchni skrzydeł należy użyć dobrej jakości szpachłówek do polistyrenu lub akrylowej.

Dalej postępować zgodnie z Instrukcją.

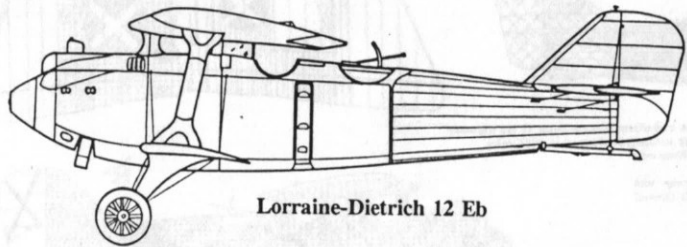

Lorraine-Dietrich 12 Eb

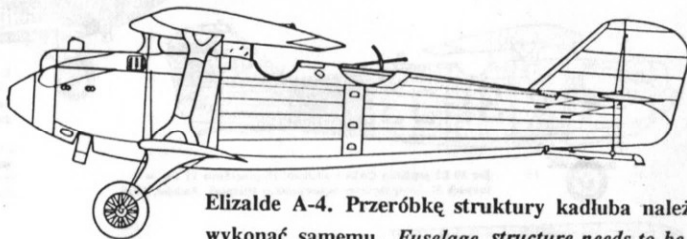

Elizalde A-4. Przeróbkę struktury kadłuba należy wykonać samemu. *Fuselage structure needs to be converted.*

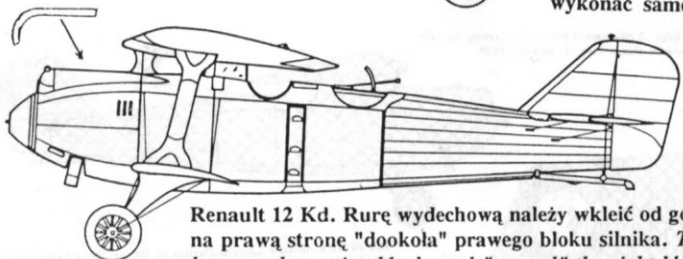

Renault 12 Kd. Rurę wydechową należy wkleić od góry, w osi silnika, wylot spalin na prawą stronę "dookoła" prawego bloku silnika. *The exhaust pipe to be attached between the engine blocks and "around" the right block.*

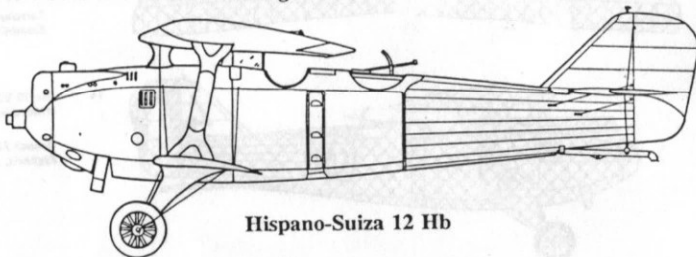

Hispano-Suiza 12 Hb

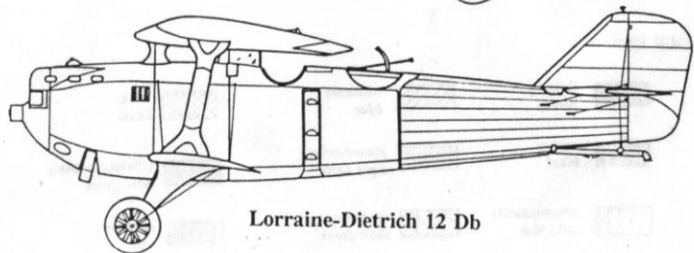

Lorraine-Dietrich 12 Db

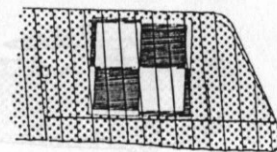
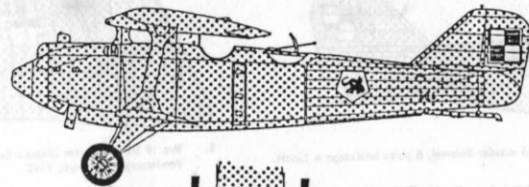

1. Breguet 19 B2 nr 60.6, T 17 z 42 eskadry liniowej, 4 pułku lotniczego w Toruniu. Samolot ten został rozbity 30.05.1932.

Breguet 19 B2 No. 60.6, T 17 of 42nd Recce-Bomber Flight, 4th Air Regiment in Toruń. This aircraft crashed on 30.05.1932.

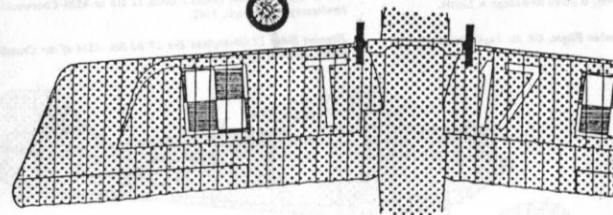

2. Bre 19 A2 nr 60.11, N 20 z 11 eskadry liniowej, 1 pułku lotniczego w Warszawie.

Bre 19 A2 No. 60.11, N 20 of 11th Recce-Bomber Flight, 1st Air Regiment in Warsaw.

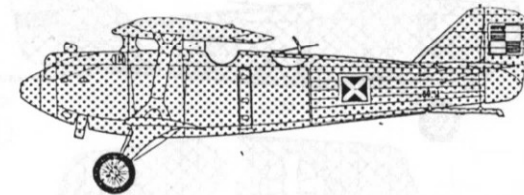

3. Bre 19 B2 nr 60.7, N 80, 5 z 11 eskadry liniowej, 1 pułku lotniczego w Warszawie.

Bre 19 B2 No. 60.7, N 80, "white 5" of 11th Recce-Bomber Flight, 1st Air Regiment in Warsaw.

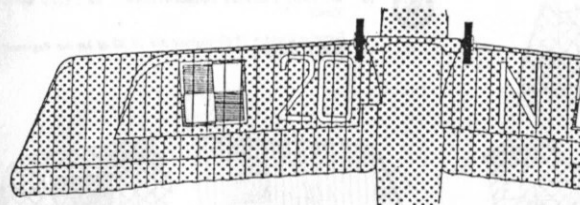

4. Bre 19 B2 nr 60.7, 8 z 12 eskadry liniowej, 1 pułku lotniczego w Warszawie.

Bre 19 B2 No. 60.7, "white 8" of 12th Recce-Bomber Flight, 1st Air Regiment in Warsaw.

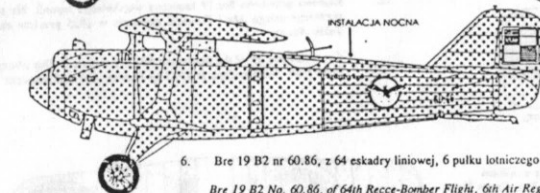
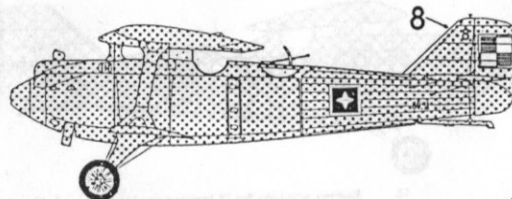
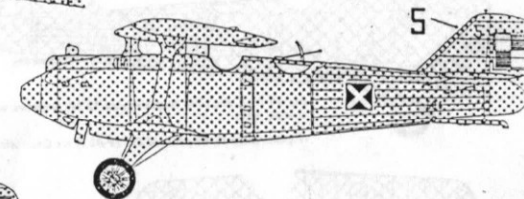

6. Bre 19 B2 nr 60.86, z 64 eskadry liniowej, 6 pułku lotniczego w Lidzie.

Bre 19 B2 No. 60.86, of 64th Recce-Bomber Flight, 6th Air Regiment in Lida.



5. Bre 19 A2 nr 1240, z 113 eskadry myśliwskiej, 1 pułku lotniczego w Warszawie. Na samolocie tym załoga por. pil. Bolesław Orłowski, sierż. mech Leonard Kubiak dokonali w dniach 27.08-25.09.1932 przelotu na liczącej 22600 km trasie Warszawa - Tokio - Warszawa (121 godzin lotu).

Bre 19 A2 No. 1240, of 113th Fighter Flight, 1st Air Regiment in Warsaw. 2nd Lt. Bolesław Orłowski and sgt. Leonard Kubiak flew from Warsaw to Tokio and back (22600 kms, 121 hours of flight).

NOCNA INSTALACJA ELEKTRYCZNA

INSTALACJA NOCNA

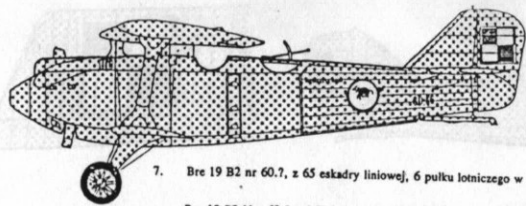

7. Bre 19 B2 nr 60.7, z 65 eskadry liniowej, 6 pułku lotniczego w Lidzie.

Bre 19 B2 No. 60.7, of 65th Recon-Bomber Flight, 6th Air Regiment in Lida.

7. Bre 19 B2 z silnikiem Hispano Suiza 12 Lb nr 321, 8, produkcji zakładów Kraljevo w barwach Jugosłowiańskiego Lotnictwa Wojskowego.

Hispano Suiza 12 Lb-powered, Kraljevo-built Bre 19 B2 No. 321, "white 8" serving with the Yugoslav Air Force.

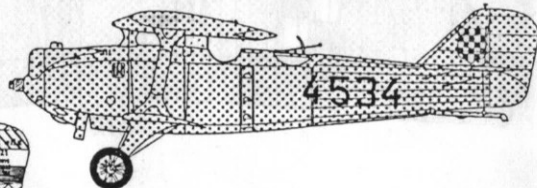
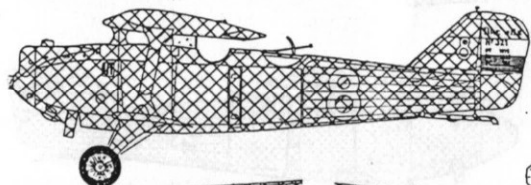

8. Bre 19 B2 z silnikiem Hispano Suiza 12 Hb nr 4534 Chorwackich Sił Powietrznych, Zagrzeb, 1942.

Hispano Suiza 12 Hb-engined Bre 19 B2 No. 4534 of the Croatian Air Force, Zagreb, 1942 (1943?).

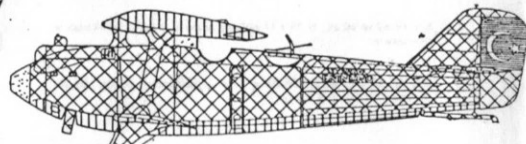

10. Bre 19 B2 z silnikiem Lorraine-Dietrich 12 Eb 1 pułku lotniczego Turcji.

Lorraine-Dietrich 12 Eb-engined Bre 19 B2 of 1st Air Regiment of the Turkish Air Force.

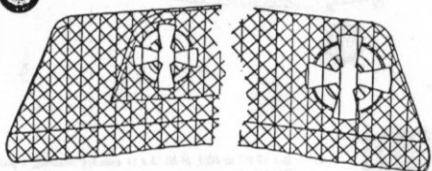

11. Bre 19 B2 z silnikiem Hispano-Suiza 12 Hb lotnictwa wojskowego Grecji, 1930.

Hispano-Suiza 12 Hb-powered Bre 19 B2 of the Greek Air Force, 1930.

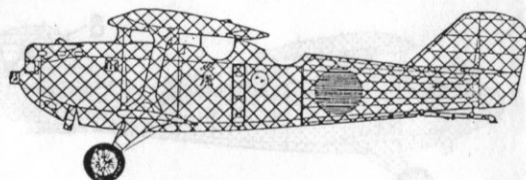
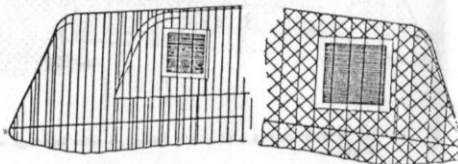

12. Rajdowa przeróbka Bre 19 lotnictwa wojskowego Japonii. Na tym samolocie załoga Abe i Kawachi dokonała w 1925 przelotu na trasie Tokio -Paryż.

Converted Bre 19 of the Japanese Military Aviation. This aircraft was flown from Tokio to Paris in 1925 by Messrs. Abe and Kawachi.

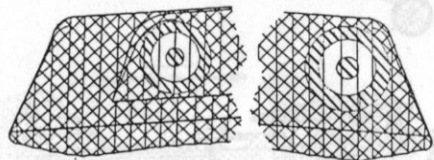

13. Bre 19 B2 produkcji hiszpańskich zakładów CASA z silnikiem Elizalde A-4 (licencyjna wersja Lorraine-Dietrich 12 Eb), Grupo Num. 23 lotnictwa "rządowego" Hiszpanii, Logroño, 1935.

UWAGA: przed naklejeniem kokard należy namalować na modelu fioletowe tło środkowego koła.

CASA-built, Elizalde A-4 (licensed Lorraine-Dietrich 12 Eb)-powered Bre 19 B2, of Grupo Num. 23 of the Spanish government Aviacion Militar, Logroño, 1935.

NOTE: before application of the wing roundels paint mauve background

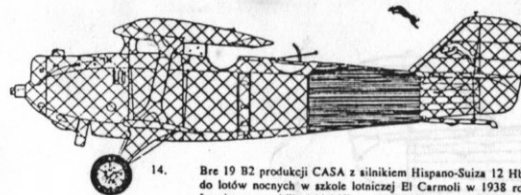
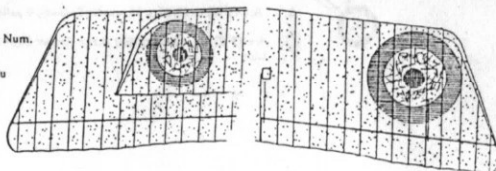

14. Bre 19 B2 produkcji CASA z silnikiem Hispano-Suiza 12 Hb używany do lotów nocnych w szkole lotniczej El Carmoli w 1938 roku.

CASA-built, Hispano-Suiza 12 Hb-engined Bre 19 B2 serving with Republican air arm and utilized by the night flying school at El Carmoli in 1938.

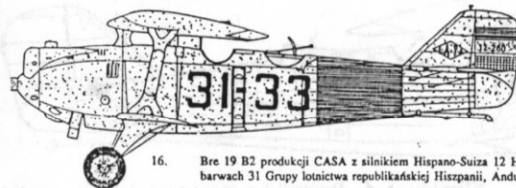

16. Bre 19 B2 produkcji CASA z silnikiem Hispano-Suiza 12 Hb, w barwach 31 Grupy lotnictwa republikańskiej Hiszpanii, Andujar, 1936.

CASA-built, Hispano-Suiza 12 Hb-engined Bre 19 B2, serving with the Spanish Republican air arm, Grupo Num 31, Andujar, 1936.

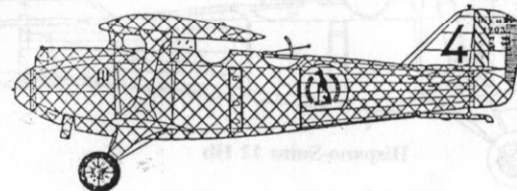
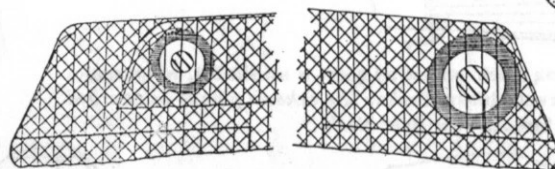
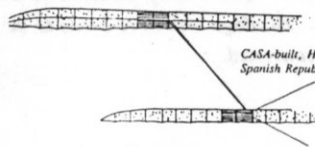

15. Bre 19 B2 produkcji CASA z silnikiem Elizalde A-4 był używany w 1938, po wycofaniu z jednostek operacyjnych, przez szkołę obserwatorów nacjonalistycznego lotnictwa hiszpańskiego. Na stateczniku zachowano godło jednostki lotnictwa "rządowego" sprzed wojny domowej.

CASA-built, Elizalde A-4-powered Bre 19 B2 serving with a Nationalist's observer's school in 1938, after withdrawal from operational use. Tail emblem was retained from a pre-Civil-War Grupo of the government Avacion Militar.

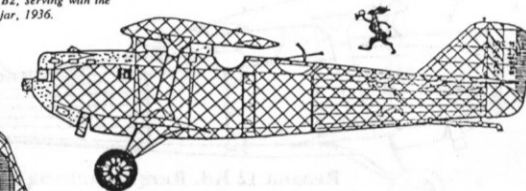

17. Bre 19 A2 z silnikiem Lorraine-Dietrich 12 Db, nr 226 w barwach 2 eskadry, 51 dywizjonu francuskiego lotnictwa wojskowego, Tours, 1932.

Lorraine-Dietrich 12 Db-powered Bre 19 A2, No. 226 of the 2<sup>e</sup> Escadrille, 51<sup>e</sup> Escadre of the Aviation Militaire Française, Tours, 1932.

18. Bre 19 B2 z silnikiem Renault 12 Kd, nr 1203 z 5 eskadry, 11 pułku francuskiego lotnictwa wojskowego, Metz-Frescay, 1928.

Renault 12 Kd-powered Bre 19 B2 No. 1203 of the 5<sup>e</sup> Escadrille, 11<sup>e</sup> Régiment, Aviation Militaire Française, Metz-Frescay, 1928.

KOLORY COLOUR KEY

|  |                   |  |                              |  |                              |  |                                |
|--|-------------------|--|------------------------------|--|------------------------------|--|--------------------------------|
|  | zółty<br>yellow   |  | fiolet<br>mauve              |  | niebieski<br>blue            |  | khaki<br>khaki                 |
|  | biały<br>white    |  | czarny<br>black              |  | jasnoziemisty<br>light earth |  | oliwkowozielony<br>olive green |
|  | srebrny<br>silver |  | jasnoniebieski<br>light blue |  | ciemnozielony<br>dark green  |  | czerwony<br>red                |